



5

Touristische Signalisation *Signalisation touristique*

Edition 02.2024

VSS

Wir beraten und signalisieren nach gültigen VSS-Normen (SN/EN) und der Signalisationsverordnung SSV.
Nous conseillons et signalisons conformément aux normes VSS(SN/EN) et à l'ordonnance sur la signalisation routière (OSR) en vigueur.

Klassen und Ausgestaltung von Signalen (SN 640 871) Classes et équipement des signaux (SN 640 871)

Klasse / Classe	Ausgestaltung / Equipement
R1	Retroreflektierend / Action rétro réfléchissante
R2	Stark retroreflektierend / Forte action rétro réfléchissante
R3	Sehr stark retroreflektierend / Très forte action rétro réfléchissante

Mindestanforderungen für retroreflektierende Signale auf Haupt- und Nebenstrassen Exigences minimales pour les signaux en matière de rétro réflexion sur les routes principales et secondaires

Strassentyp Type de route	Signale für den fliessenden Verkehr Signaux pour une circulation fluide			Signale für den ruhenden Verkehr Signaux pour une circulation peu fluide
	Strassenrand Bord de la chaussée	Überkopf Au dessus des véhicules	Tunnel Tunnel	
Autobahnen, Autostrassen Autoroutes, routes	R2 / R3	R2 / R3	R3 / I*	R2
Hauptstrasse, Nebenstrassen Rues principales, routes secondaires	R2	R2	R2 / R3	R1
Unbedeutende Nebenstrassen Routes secondaires insignifiantes	R1	R1	R1	R1

Fett markiert = die empfohlene Anforderung, I* = innen ausgeleuchtete Signale
En gras = option recommandée, I = signaux à éclairage intérieur*

EN 12899

Wir sind EN 12899 zertifiziert und fertigen unsere Produkte gemäss Vorgaben.
Nous sommes certifiés EN 12899 et fabriquons nos produits selon spécifications.

ISO 9001

Mit dem ganzheitlichen Managementsystem stellen wir sicher, dass unsere Produkte und Dienstleistungen konsequent den Qualitätsanforderungen der Kunden entsprechen und die Aspekte Sicherheit und Gesundheit konstant gelebt werden.
Grâce au système de management global, nous pouvons garantir que les produits et prestations de services sont pleinement conformes aux exigences de qualité de la clientèle et que les aspects de sécurité et de santé font constamment l'objet d'une attention soutenue.

ISO 14001

Mit dem betrieblichen Umweltmanagementsystem (UMS) leisten wir einen Beitrag zur Schonung der Umwelt und zur Steigerung der Lebensqualität und stellen ein geordnetes Recycling von Abfällen sicher.
Grâce au système de management environnemental (SME), nous apportons une contribution à la protection de l'environnement et à l'amélioration de la qualité de vie et assurons un recyclage convenable des déchets.

ISO 45001

Die Norm ISO 45001 regelt die gültigen Kriterien für die Bewertung eines Managementsystem für Sicherheit und Gesundheit bei der Arbeit. Mit der Erfüllung dieser Norm stellen wir sicher, dass unser sicherheitsgerechtes Verhalten in den Unternehmensprozessen integriert ist. Mit dem ISO 45001 Zertifikat erfüllen wir gleichzeitig auch die EKAS Richtlinie 6508.
ISO 45001, valable depuis 1999, a établi un certain nombre de critères d'évaluation d'un système de management de la santé et de la sécurité au travail. Elle est en mesure de montrer que le comportement de chacun, adapté aux contraintes liées à la sécurité, est intégré dans les processus internes. Avec le certificat ISO 45001 nous remplissons en même temps les conditions de la directive CFST 6508.

Produkte – Normen Produits – normes

Die nachfolgend aufgeführten Produkte der Signal AG, entsprechen den zurzeit anwendbaren Normen (EN 12899, EN 12966, EN 1090) für die Verwendung bei der Strassensignalisation und sind entsprechend einzusetzen. Ein über diesen Verwendungszweck hinausgehender Gebrauch oder Einsatz der Produkte erfolgt auf eigenes Risiko des Verwenders, jegliche Haftung der Signal AG ist ausgeschlossen.
 Die in dem Produktsortiment enthaltenen Daten, Beschreibungen und Abbildungen entsprechen dem Zeitpunkt der Drucklegung. Änderungen vorbehalten!

*Les produits de Signal SA énumérés ci-dessous sont conformes aux normes actuellement en vigueur (EN 12899, EN 12966, EN 1090) pour une utilisation dans le domaine de la signalisation routière et doivent être installés en conséquence. Une utilisation ou une installation des produits qui dépasse l'usage prévu se fait sous la seule responsabilité de l'utilisateur ; Signal SA décline toute responsabilité à cet égard.
 Les données, descriptions et illustrations contenues dans le catalogue de produits correspondent à celles qui sont applicables au moment de l'impression. Sous réserve de modifications !*



	Seite / page	
Touristische Signalisation Signalisation touristique	4	Hinweissignale / <i>Signaux indicateurs</i>
	5	Wegweiser für den fließenden Verkehr / <i>Indicateurs de direction pour le trafic courant</i>
	7	Wegweiser für Fussgänger / <i>Indicateurs de direction pour piétons</i>
	8	Hotelwegweisung / <i>Indicateurs de direction pour les hôtels</i>
	10	Symboltafeln / <i>Tableaux à symboles</i>
	11	Symbole nach VSS und individuell / <i>Symboles selon VSS et individuels</i>
	13	Hinweistafeln / <i>Panneaux d'informations</i>
Signalisation Langsamverkehr Signalisation du trafic lent	14	Signale für Radfahrer und FäG / <i>Signaux pour cyclistes et engins assimilés à des véhicules</i>
	19	Wegweiser für Wanderwege / <i>Indicateurs de direction pour chemins de randonnée</i>
Informationssysteme Systèmes d'information	20	Fussgänger-Leitsystem mit Signa CIS / <i>Système de guidage pour piétons avec Signa CIS</i>
	21	Fussgänger-Leitsystem mit Signa SCALA / <i>Système de guidage pour piétons avec Signa SCALA</i>
	22	Plakatwand Signa CLIP / <i>Panneau d'affichage Signa CLIP</i>
Diverse Signale Signaux divers	23	Spezielle Tafeln / <i>Panneaux spéciaux</i>
	23	Wappen / <i>Ecussons</i>
Strassennamenschilder Plaques de rues	24	Strassennamenschilder / <i>Plaques de rues</i>
	25	Hausnummernschilder / <i>Plaques de numéros d'immeubles</i>
Signalträger und Befestigungen Supports de signaux et fixations	26	Befestigungen / <i>Fixations</i>
	28	Signalträger / <i>Supports de signaux</i>
	33	Halterungen / <i>Fixations</i>
	34	Rohrmasten / <i>Mâts tubulaires</i>
	35	Verankerungen / <i>Ancrages</i>

Touristische Signalisation

Signalisation touristique

Hinweissignale

Signaux indicateurs



4.79
Zeltplatz
Place de camping



4.80
Wohnwagenplatz
Terrain pour caravanes



4.85
Hotel-Motel
Hôtel-Motel



4.86
Restaurant
Restaurant



4.87
Erfrischungen
Rafraîchissements



4.88
Informationsstelle
Poste d'informations



4.89
Jugendherberge
Auberge de jeunesse

Diverse Beispiele
divers exemples

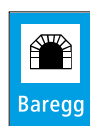

4.07T
Tunnel mit Namen
(Beispiel)
Tunnel avec nom
(expl.)

Bestellinformationen

Informations de commande

Signal Formate (mm) Formats signal (mm)	350 x 500 500 x 700 700 x 1000 900 x 1250 <small>(Standard: Radius/rayon R=30)</small>
Material, Beschichtung Matériau, revêtement	AS (Alu, R1) AH (Alu, R2) AV (Alu, R3)
Preisliste Liste de prix	P5-1

Rahmen und Ständer

Cadres et supports

	Seite page		Seite page
R54F (350x500, 500x700, 700x1000)	28	R54FA (350x500, 500x700, 700x1000)	28
R382J Jordahlschienen/glissières "jordahl" (350x500, 500x700, 700x1000, 900x1250)	32	R381C (350x500, 500x700, 700x1000, 900x1250)	31
R56 (500x700)	28		



Bezeichnung Flussübergang
(Beispiele)
Désignation de rivière
(exemples)



Bezeichnung Tunnel
(Beispiele)
Désignation de tunnel
(exemples)



Bestellinformationen

Informations de commande

Signal Formate (mm) Formats signal (mm)	
--	--

Rahmen und Ständer

Cadres et supports

Signalträger =
Supports pour signaux =

Touristische Signalisation

Signalisation touristique

Wegweiser für den fließenden Verkehr

Indicateurs de direction pour le trafic courant

- 1-3 Normsymbole
- 1 Symbol und einzeilige Schrift
- zweizeilige Schrift
- 1-3 symboles normalisés
- 1 symbole et texte sur 1 ligne
- texte sur 2 lignes

TWW 1020x250 (Beispiele/exemples)

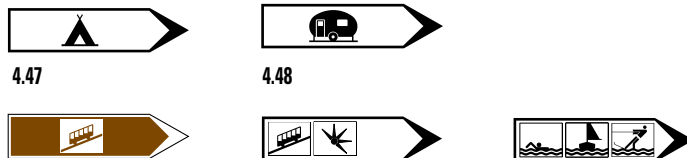

TWW 1300x250 (Beispiele/exemples)



TWW 1300x350 (Beispiele/exemples)

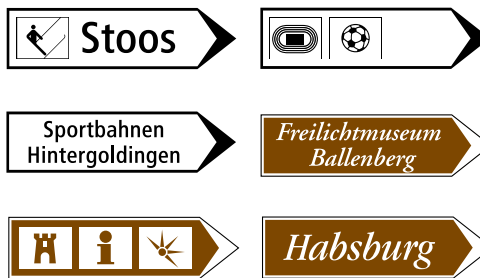

Bestellinformationen

Informations de commande

Signal Formate (mm) Formats signal (mm)	1020 x 250 1300 x 250 1300 x 350 <small>(Standard: Radius/rayon R=30)</small>
Beschriftung, Richtung Inscription, direction	ES = Einseitig/ <i>mono-face</i> DS = Beidseitig/ <i>double face</i> Bei DS wird 1 x L und 1 x R geliefert/ Le DS est livré 1 x gauche et 1 x droite
Material, Beschichtung Matériau, revêtement	AS Alu, R1 weiss/schwarz oder braun/weiss (blanc/noir ou brun/blanc) AH Alu, R2 weiss/schwarz oder braun/weiss (blanc/noir ou brun/blanc)
Preisliste Liste de prix	P5-2
Symbole Symboles	VSS individ. Seite/page 11 12

Rahmen und Ständer

Cadres et supports

	Seite page		Seite page
Signaflex R71F	30	R79J	32
R78C	31	R80C	31

Touristische Signalisation

Signalisation touristique

Wegweiser für den fließenden Verkehr

Indicateurs de direction pour le trafic courant

- 1-3 Normsymbole
- 1 Symbol und einzeilige Schrift
- zweizeilige Schrift

- 1-3 symboles normalisés
- 1 symbole et texte sur 1 ligne
- texte sur 2 lignes

TWW 1020x250 (Beispiele/exemples)

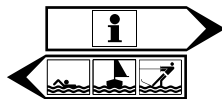

TWW 1300x250 (Beispiele/exemples)



TWW 1300x350 (Beispiele/exemples)

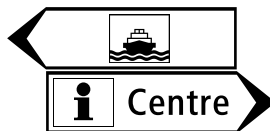

Bestellinformationen

Informations de commande

Signal Formate (mm) <i>Formats signal (mm)</i>	1020 x 250 1300 x 250 1300 x 350 <small>(Standard: Radius/rayon R=30)</small>
Beschriftung, Richtung <i>Inscription, direction</i>	ES = Einseitig/ <i>mono-face</i> DS* = Beidseitig/ <i>double face</i> <small>* Bei DS wird 1 x L und 1 x R geliefert/ Le DS est livré 1 x gauche et 1 x droite</small>
Material, Beschichtung <i>Matériau, revêtement</i>	AS Alu, R1 weiss/schwarz oder braun/weiss <i>(blanc/noir ou brun/blanc)</i> AH Alu, R2 weiss/schwarz oder braun/weiss <i>(blanc/noir ou brun/blanc)</i>
Preisliste <i>Liste de prix</i>	P5-2
Symbole <i>Symboles</i>	VSS individ. Seite/page 11 12

Rahmen und Ständer

Cadres et supports

	Seite page		Seite page
Signaflex R271F	30	Signaflex R276F	30
R78C	31	R80C	31

Touristische Signalisation

Signalisation touristique

Wegweiser für Fussgänger

Indicateurs de direction pour piétons

- 1-3 Normsymbole
- 1 Symbol und einzeilige Schrift
- zweizeilige Schrift
- 1-3 symboles normalisés
- 1 symbole et texte sur 1 ligne
- texte sur 2 lignes

Beispiele/exemples

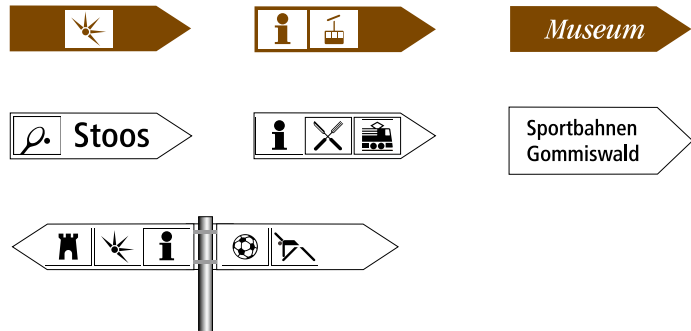

Bestellinformationen





Informations de commande

Signal Formate (mm) Formats signal (mm)	F78, F78W, F74 * Tafeln aus Aluminium-Guss <i>Panneaux en fonte d'aluminium</i> 400 x 100
	FM78 ** Tafeln aus Alu-Hohlprofil (Merkel) <i>Panneaux en aluminium profilé</i> 400 x 150 800 x 150 800 x 200
	FM78 A Tafel aus Alu-Hohlprofil (Merkel) <i>Panneaux en fonte d'aluminium</i> Grösse indiv. <i>Grandeur indiv.</i>
Beschriftung, Richtung Inscription, direction	ES = Einseitig/ <i>mono-face</i> DS = Beidseitig/ <i>double face</i> 
Material, Beschichtung Matériau, revêtement	ALC* Allseitig weiss oder braun lackiert, Symbole Cal-Folie weiss/schwarz oder braun/weiss <i>Entièrement verni blanc ou brun, symboles feuilles autocollantes Cal blanc/noir ou brun/blanc</i> AS** Alu, R1, weiss/schwarz oder braun/weiss <i>(blanc/noir ou brun/blanc)</i>
Preisliste Liste de prix	P5-3
Symbole Symboles	VSS individ. Seite/page 11 12

Befestigungen

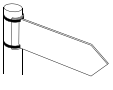
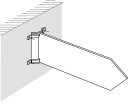
Fixations

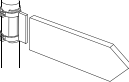
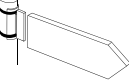
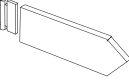
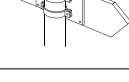
Seite
page

	F78 * (400x100) Fahnenmässige Montage an Masten mit Stahlband oder Briden. <i>Montage latéral sur mâts au moyen de bande en acier ou brides.</i>	26
	F78W * (400x100) Analog F78, jedoch für die fahnenmässige Montage auf Wand. <i>Comme F78, mais pour montage latéral contre paroi.</i>	26
	F74 * (400x100) Analog F78, jedoch zur Montage auf Wand. <i>Comme F78, mais pour montage à plat contre paroi.</i>	26
	FM78 ** → ST323 (400x150, 800x150, 800x200) Fahnenmässige Montage an Masten mit Briden (System Merkel). <i>Montage latéral sur mâts avec brides (Système Merkel).</i>	26
	FM78 ** → ST323 (400x150, 800x150, 800x200) Fahnenmässige Montage an Masten mit Stahlband (System Merkel). <i>Montage latéral sur mâts au moyen de bande en acier (Système Merkel).</i>	26
	FM78 ** → ST323W Alu-Befestigung für fahnenmässige Montage an Mauer (Merkel). <i>Fixation alu pour montage latéral au mur avec vis (Merkel).</i>	26
	FM78 ** → ST348 Montage an Masten mit Befestigungsplatte und Briden (Merkel). <i>Montage sur mâts avec plaque de fixation et brides (Merkel).</i>	26
	FM78 ** → ST348TB Montage an Masten mit Befestigungsplatte und Stahlband (Merkel). <i>Montage sur mâts avec plaque de fixation et au moyen de bande en acier (Merkel).</i>	26
	FM78 ** → ST325W Wandmontage mit Schrauben. Pro Tafel 2 Stk. erforderlich <i>Montage mural avec vis. 2 pcs. par panneau nécessaire</i>	24

Touristische Signalisation

Signalisation touristique

Hotelwegweisung (Einzel-Wegweiser)

Indicateurs de direction pour les hôtels (Indicateurs uniques)

HWW

Einzel-Wegweiser/Indicateurs uniques:

Alpina	800x150
Villa Paradiso	1000x150
Montreux Palace	1200x150

HWW

Sammel-Wegweiser/Indicateurs généraux:

Hotels	800x150
Hôtels	
Alberghi	

Bestellinformationen

Informations de commande

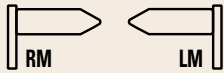
Signal Formate (mm) <i>Formats signal (mm)</i>	Tafeln aus Alu-Hohlprofil (Merkel)/ <i>Panneaux aluminium profilé (Merkel)</i> Normalformat/format normal 800 x 150* 1000 x 150 1200 x 150 Die Länge richtet sich nach der Beschriftung/La longueur dépend du texte
Beschriftung, Richtung <i>Inscription, direction</i>	ES = Einseitig/mono-face DS = Beidseitig/double face 
Material, Beschichtung <i>Matériau, revêtement</i>	AS Alu, R1
Preisliste <i>Liste de prix</i>	P5-4

* Grösse für Sammelwegweiser
grandeur pour indicateurs généraux

Befestigungen

Fixations

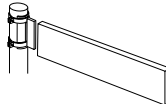
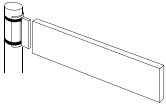
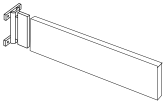
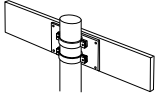
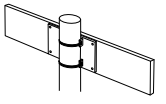
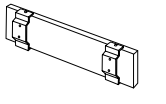
	ST323 Fahnenmässige Montage an Masten mit 2 Briden, Rohrmast Ø 60 mm <i>Montage latéral sur mâts avec 2 brides, mâts tub. Ø 60 mm</i>	26
	ST323 Fahnenmässige Montage an Masten mit Stahlband, Rohrmasten ab Ø 60 mm <i>Montage latéral sur mâts au moyen de bande en acier, mâts tubulaires dès Ø 60 mm</i>	26
	ST323W Alu-Befestigung für fahnenmässige Montage an Mauer <i>Fixation alu pour montage latéral au mur avec vis.</i>	26
	ST348 Montage an Masten mit Befestigungsplatte und 2 Briden (bitte Mast Ø angeben) <i>Montage sur mâts avec plaque de fixation et avec 2 brides (indiquer le Ø du mât)</i>	26
	ST348TB Montage an Masten mit Befestigungsplatte und Stahlband, Rohrmasten ab Ø 60 mm <i>Montage sur mâts avec plaque de fixation et au moyen de bande en acier, mâts tubulaires dès Ø 60 mm</i>	26
	ST325W Wandmontage mit Schrauben. Pro Tafel 2 Stk. erforderlich <i>Montage mural avec vis. 2 pcs. par panneau nécessaire.</i>	26

Seite
page

Touristische Signalisation

Signalisation touristique

Wegweiser zu mehreren Hotels

Indicateurs de direction pour plusieurs hôtels

HWW

Normalfall/cas normal

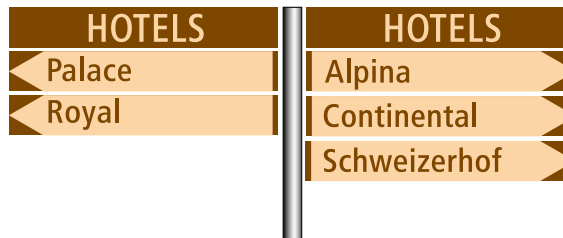

HWW

Bei ungünstigen Platzverhältnissen
Si l'emplacement à disposition est insuffisant



Bestellinformationen

Informations de commande

Signal Formate (mm) <i>Formats signal (mm)</i>	Tafeln aus Alu-Hohlprofil (Merkel)/ <i>Panneaux aluminium profilé (Merkel)</i> Normalformat/Format normal 800 x 150 1000 x 150 1200 x 150 Die Länge richtet sich nach der Beschriftung/La longueur dépend du texte
Beschriftung, Richtung <i>Inscription, direction</i>	ES = Einseitig/mono-face DS = Beidseitig/double face
Material, Beschichtung <i>Matériau, revêtement</i>	AS Alu, R1
Preisliste <i>Liste de prix</i>	P5-4

Befestigungen

Fixations

	Seite
	page
 ST323 + WWK...* Fahnenmässige Montage an Masten mit Briden, Rohrmast Ø 60 mm, mit Sortiment Verbindungsstäben WWK <i>Montage latéral sur mâts avec brides, mâts Ø 60 mm, avec assortiment barres d'assemblage WWK</i>	27
 ST323 + WWK...* Fahnenmässige Montage an Masten mit Stahlband, Rohrmasten ab Ø 60 mm, mit Sortiment Verbindungsstäben WWK <i>Montage latéral sur mâts au moyen de bande en acier, mâts tubulaires dès Ø 60 mm, avec assortiment barres d'assemblage WWK</i>	27
 ST323W + WWK...* Alu-Befestigung für fahnenmässige Montage an Mauer mit Schrauben, mit Sortiment Verbindungsstäben WWK <i>Fixation alu pour montage latéral au mur, avec vis et avec assortiment barres d'assemblage WWK</i>	27
 ST348 + WWK...* Montage an Masten mit 2 Befestigungsplatten, 2 Briden und Sortiment Verbindungsstäbe WWK (5-7 Wegweiser: 3 Platten, 8-10 Wegweiser: 4 Platten) <i>Montage sur mâts avec 2 plaques de fixation, 2 brides et assortiment barres d'assemblage WWK</i> (5-7 indicateurs: 3 plaques, 8-10 indicateurs: 4 plaques)	27
 ST348TB + WWK...* Montage an Masten mit 2 Befestigungsplatten und Stahlband (5-7 Wegweiser: 3 Platten, 8-10 Wegweiser: 4 Platten) <i>Montage sur mâts avec 2 plaques de fixation et au moyen de bande en acier</i> (5-7 indicateurs: 3 plaques, 8-10 indicateurs: 4 plaques)	27

* Verbindungsstäbe WWK

Pro Kombination: 2 Stäbe, Arretierstücke, Distanzrollen und Schrauben
Beispiel: WWK4 - Sortiment für Kombination von 4 Schildern (2 Stäbe, 6 Distanzrollen und 2 Schrauben).
Beispiel Art. Nr.: WWK4-150. Bitte immer Profilhöhe angeben.

* Barres d'assemblage WWK

Par combinaison: 2 barres, pièces d'arrêt, rondelles de distance et vis incl.
Exemple: WWK4 - Assortiment pour 4 panneaux (2 barres, 6 rondelles de distance und 2 vis)
Exemple No. d'art.: WWK4-150. Veuillez nous indiquer la hauteur du profilé.

Touristische Signalisation

Signalisation touristique

Symboltafeln

Panneaux à symboles

Beispiel/exemple



Symboltafel 2000 x 1500 mm

- Tafel weiss/schwarz oder braun/weiss
- Ortsname in Astra-Frutiger oder Kursiv-Schrift
- Ortswappen (optional)
- 4 Symbole + Symbol "Informationsstelle" (400 x 320 mm)
- 1 Feld für Veranstaltungen (870 x 320 mm)

Panneau à symboles 2000 x 1500 mm

- Panneau blanc/noir ou brun/blanc
- Nom de la localité en écriture "Astra-Frutiger" ou italique
- Ecussons (option)
- 4 Symboles + Symbole "Information" (400 x 320 mm)
- 1 champ pour les manifestations (870 x 320 mm)

Bestellinformationen

Informations de commande

Signal Formate (mm) Formats Signal (mm)	2000 x 1500 1500 x 1500 Ausrüstung mit Wechselschilder Équipement avec panneaux interchangeables
Material, Beschichtung Matériau, revêtement	AS Alu, R1 weiss/schwarz oder braun/weiss (blanc/noir ou brun/blanc) AH Alu, R2 weiss/schwarz oder braun/weiss (blanc/noir ou brun/blanc)
Preisliste Liste de prix	P5-5
Symbole Symboles	VSS Seite/page 11

Beispiel/exemple

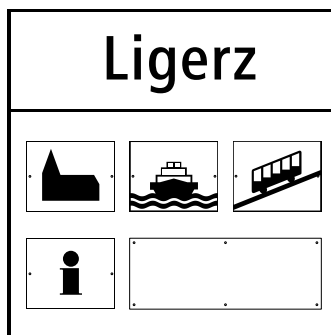

Symboltafel 1500 x 1500 mm

- Tafel weiss/schwarz oder braun/weiss
- Ortsname in Astra-Frutiger oder Kursiv-Schrift
- 3 Symbole + Symbol "Informationsstelle" (400 x 320 mm)
- 1 Feld für Veranstaltungen (870 x 320 mm)

Panneau à symboles 1500 x 1500 mm

- Panneau blanc/noir ou brun/blanc
- Nom de la localité en écriture "Astra-Frutiger" ou italique
- 3 Symboles + Symbole "Information" (400 x 320 mm)
- 1 champ pour les manifestations (870 x 320 mm)

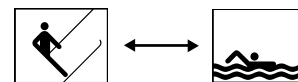

Die Symbole können einfach ausgetauscht werden, z.B. Umstellung Winter-Sommer

Les symboles peuvent facilement être échangés, p.ex. changement hiver-été

Rahmen und Ständer

Cadres et supports

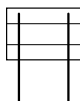
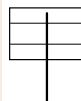
	Seite page		Seite page
 R142VJ (1500x1500, 2000x1500) mit 2 Rohrmasten avec 2 mâts tubulaires Empfohlene Rohrmasten: Mâts tubulaires recommandés: 1500x1500 ⇒ 2 x Ø 76 2000x1500 ⇒ 2 x Ø 89	32	 * R142VJ (1500x1500, 2000x1500) mit 1 Rohrmast avec 1 mât tubulaire Empfohlene Rohrmasten: Mâts tubulaires recommandés: 1500x1500 ⇒ Ø 127*, Ø 133** 2000x1500 ⇒ Ø 140*, Ø 152**	32







Variante mit Fotografie in Digitaldrucktechnik auf Anfrage
Variante avec photo d'impression digitale sur demande

Touristische Signalisation

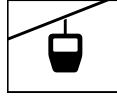
Signalisation touristique

Symbole (VSS-Norm SN 640 827)
Symboles (Norme VSS SN 640 827)

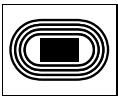
					
9.01 Bahnhof Gare	9.02 Bushof Gare routière	9.05 Schiffstation Embarcadère	9.06 Zahnrad- o. Standseilbahn Chemin de fer à crémaillère ou funiculaire	9.07 Luftseilbahn Téléphérique	9.08 Gondelbahn Télécabine
					
9.09 Sessellift Télesiège	9.10 Skilift Téléski	9.11 Sportflugplatz Aérodrome pour avions de sport	9.12 Schwimmbad Piscine	9.13 Segelschule Ecole de voile	9.14 Bootsvermietung Location de bateaux
					
9.15 Wasserski Ski nautique	9.16 Reiten Équitation	9.17 Fussballplatz Terrain de football	9.18 Tennisplatz Terrain de tennis	9.19 Golfplatz Terrain de golf	9.20 Miniaturgolf Golf miniature
					
9.21 Fitnessparcours od. -platz Parcours ou place de fitness	9.22 Kinderspielplatz Place de jeux pour enfants	9.23 Beaufsichtigter Kinder- spielplatz /Jardin d'enfants pour hôtes	9.24 Eisbahn Patinoire	9.25 Curling Curling	9.26 Schlittelbahn Piste de luge
					
9.28 Skischule Ecole de ski	9.29 Sprungschanze Tremplin de saut	9.30 Aussichtspunkt Point de vue	9.31 Sehenswerte Kirche Eglise méritant d'être vue	9.32 Burg, Ruine Château, ruine	9.33 Tiergarten, Zoo Jardin zoologique, Zoo
					
9.34 Botanischer Garten Jardin botanique	9.35 Naturlehrpfad Sentier botanique	9.36 Sportzentrum Centre sportif	9.37 Heilbad Bain thermal	9.38 Campingplatz Camping	9.39 Jugendherberge Auberge de jeunesse

Bestellinformationen

Informations de commande

Signal Formate (mm) Formats signal (mm)	400 x 320 ind.
Material, Beschichtung Matériau, revêtement	AS Alu, R1 weiss/schwarz oder braun/weiss (blanc/noir ou brun/blanc) AH Alu, R2 weiss/schwarz oder braun/weiss (blanc/noir ou brun/blanc)

Preisliste
Liste de prix

P5-6

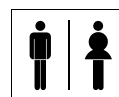

9.42
WC
WC

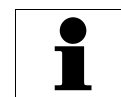

9.43
Informationsstelle
Information

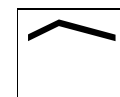

9....a
Hallen-
Halles couvertes

5

TOURISTISCHE SIGNALISATION UND STRASSENAMEN
 SIGNALISATION TOURISTIQUE ET NOMS DE RUES

SIGNAL
 AN THEMA COMPANY

Touristische Signalisation

Signalisation touristique

Individuelle Symbole

Symboles individuels



9.01c



9.01d



9.40

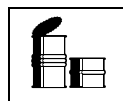

9.58



9.66

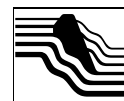

9.56



9.74



9.79b



9.88

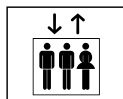

9.91



9.118

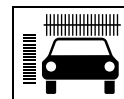

9.135



9.168

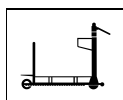

9.214



9.216



9.240

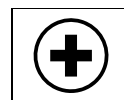

9.282



9.291



9.326



9.328



9.334



9.340

Bestellinformationen

Informations de commande

Signal Formate (mm)
Formats Signal (mm)



Preisliste
Liste de prix



ind.

* Unsere Script-Abteilung verfügt über eine Vielzahl von weiteren Piktogrammen und Grafiken. Fragen Sie uns.

Notre département Script dispose d'une multitude d'autres pictogrammes et graphiques. Demandez-nous.

ind.*

Checkliste für Ihre individuellen Applikationen

Check-list pour vos applications individuelles

ind.

Information zu Logo und Grafik:

Damit von einem Logo, einer Grafik oder einem Bild ein exaktes Duplikat und nicht eine unbefriedigende Nachbildung gemacht werden kann, brauchen wir zwingend das richtige Dateiformat und einen „Originalausdruck“. Bei Farbe sind zusätzlich die Farbangaben wie RAL, CMYK, oder Scotchcalfarbton zu machen oder ein verbindlicher Farbausdruck mitzuliefern.

Information zu Schriften:

Schriften in einem Firmen-Logo sind normalerweise keine Schriften, sondern grafisch erarbeitete Zeichen und müssen als vektorisiertes Logo bzw. als Bestandteil des Logos angeliefert werden. Für Texte stehen einige hundert Schriften zur Verfügung. Hier benötigen wir von Ihnen die genaue Bezeichnung.

Was kann weiterverarbeitet werden:

Vektorformate für Logo und Grafiken zum Schneiden oder Siebdrucken: Adobe Illustrator (AI), Corel Draw (CDR), Encapsulated Post Script (EPS), AutoCAD und andere CAD (DXF), Windows Metafile (WMF)
Bild-Formate für Bilder zum Digitaldruck: PSD, TIFF, JPG (300 dpi)

Nicht brauchbare Formate: Microsoft Word (DOC), Microsoft Excel (XLS), Microsoft Power Point (PPS), Satzdateien wie Quark Xpress (QXD)

Information sur le logo ou le graphisme:

Pour permettre de faire d'un logo, d'un graphisme ou d'une image un double exact et non une reproduction insatisfaisante, nous avons absolument besoin du format de fichier correct et d'une "impression originale". Pour la couleur, il est nécessaire d'avoir des informations complémentaires telles que RAL, CMYK, ou ton Scotchcal, ou de recevoir une impression couleur fiable.

Information sur les types d'écritures:

Les types d'écritures dans un logo d'entreprise ne sont normalement pas des caractères d'impression, mais des signes réalisés par graphisme et doivent être livrés en tant que logo vectorisé, resp. en tant que partie intégrante du logo. Pour les textes, quelques centaines de polices de caractères sont à disposition et nous devons donc en connaître la désignation exacte.

Qu'est-ce qui peut être traité:

Formats vectoriels pour logo et graphismes à couper ou pour sérigraphie: Adobe Illustrator (AI), Corel Draw (CDR), Encapsulated Post Script (EPS), AutoCAD et autres CAD (DXF), Windows Metafile (WMF)
Formats d'images pour impression digitale: PSD, TIFF, JPG (300 dpi)

Formats non utilisables: Microsoft Word (DOC), Microsoft Excel (XLS), Microsoft Power Point (PPS), fichiers texte tels que Quark Xpress (QXD)

Touristische Signalisation

Signalisation touristique

Hinweistafeln

Panneaux d'information

Beispiele/Exemples



Beispiele im Digitaldruckverfahren (für Fotos)
Exemples d'impression digitale (pour photos)



Bestellinformationen

Informations de commande

Signal Formate (mm) Formats Signal (mm)	
Material, Beschichtung Matériau, revêtement	AC Alu, Cal-Folie/feuille cal AS Alu, R1
Preisliste Liste de prix	

Rahmen und Ständer

Cadres et supports

	Seite page		Seite page
 R142VJ mit 2 Rohrmasten avec 2 mâts tubulaires Empfohlene Rohrmasten: Mâts tubulaires recommandés: 1500x1500 ⇒ 2 x Ø 76 2000x1500 ⇒ 2 x Ø 89	30	 * R142VJ mit 1 Rohrmast avec 1 mât tubulaire Empfohlene Rohrmasten: Mâts tubulaires recommandés: 1500x1500 ⇒ Ø 127*, Ø 133** 2000x1500 ⇒ Ø 140*, Ø 152**	30
 Alu-Profilbauweise Construction en profilés d'aluminium	30		

Signalisation Langsamverkehr

Signalisation du trafic lent

Wegweiser für Velos, Mountainbikes und Fahrzeugähnliche Geräte (FäG)

Indicateurs pour vélos, vélos tout terrain (VTT) et engins assimilés à des véhicules



V-4.50.1
Wegweiser "Route für Radfahrer"
mit Zielangaben (Beispiele **h= 150 mm**)
Indicateur de direction "Itinéraire aux cyclistes" avec destinations

(600 x 150 max. 1200 x 150)

Beispiele mit Ziel- und Distanzangaben:
Exemples avec destinations et les distances:



(600 x 200 max. 1200 x 200)

B-4.50.3
Wegweiser "Route für Mountainbikes"
mit Zielangaben (Beispiele **h= 150 mm**)
Indicateur de direction "Itinéraire aux vélos tout terrain" avec destinations

(600 x 150 max. 1200 x 150)



(600 x 200 max. 1200 x 200)



S-4.50.4
Wegweiser "Route für Fahrzeugähnliche Geräte"
mit Zielangaben (Beispiele **h= 150 mm**)
Indicateur de direction "Itinéraire aux engins assimilés à des véhicules" avec destinations

(600 x 150 max. 1200 x 150)



(600 x 200 max. 1200 x 200)



Bestellinformationen

Informations de commande

Signal Formate (mm) <i>Formats signal (mm)</i>	Tafeln aus Alu-Hohlprofil (Merkel) <i>Panneaux en aluminium profilé</i>	
	600 x 150	600 x 200
	700 x 150	700 x 200
	800 x 150	800 x 200
	1000 x 150	1000 x 200
	1100 x 150	1100 x 200
	1200 x 150	1200 x 200
	Tafeln aus Aluminium (5 mm) <i>Spzialanfertigung / Panneaux en aluminium (5 mm) fabrication spéciale</i>	
Beschriftung, Richtung <i>Inscription, direction</i>	ES = Einseitig/ <i>mono-face</i>	
	DS = Beidseitig/ <i>double face</i>	
Material, Beschichtung <i>Matériau, revêtement</i>	ALC Allseitig lackiert RAL 3003, mit Cal-Folie rubinrot/weiss <i>Entièrement verni RAL 3003, avec feuille Cal (rouge/blanc)</i>	
Preisliste <i>Liste de prix</i>	P5-7	

Befestigungen

Fixations

	ST323 Fahnenmässige Montage an Masten mit Briden (System Merkel). <i>Montage latéral sur mâts au brides (Système Merkel).</i>	26
	ST323 Fahnenmässige Montage an Masten mit Stahlband (Merkel). <i>Montage latéral sur mât au moyen de bande en acier (Merkel).</i>	26
	ST348 Montage an Masten mit Befestigungsplatte und Briden (Merkel). <i>Montage sur mât avec plaque de fixation et brides (Merkel).</i>	26
	ST348TB Montage an Masten mit Befestigungsplatte und Stahlband (Merkel). <i>Montage sur mât avec plaque de fixation et au moyen de bande en acier (Merkel).</i>	26
	ST325W Wandmontage mit Schrauben. Pro Tafel 2 Stk. erforderlich <i>Montage mural avec vis. 2 pcs. par panneau nécessaire</i>	26
	V80 Fahnenhalterung für Wand- und Bandbefestigung (Tafeln aus Aluminium, 5 mm) / <i>Fixation latérale pour montage murale et bande en acier (Panneaux en aluminium, 5 mm)</i>	26

Interner Hinweis: Suchfunktion z.B. **VES-4.50.1%** **BES-4.50.3%** **SES-4.50.4%**
Remarque interne: Fonction de recherche p.ex. VDS-4.50.1% BDS-4.50.3% SDS-4.50.4%

5
TOURISTISCHE SIGNALISATION UND STRASSENAMEN
SIGNALISATION TOURISTIQUE ET NOMS DE RUES

SIGNAL
SIGNALISATION COMPANY

Signalisation Langsamverkehr

Signalisation du trafic lent

Wegweiser für Velos, Mountainbikes und Fahrzeugähnliche Geräte (FäG)

Indicateurs pour vélos, vélos tout terrain (VTT) et engins assimilés à des véhicules



V-4.51.1 (PIKTO 5.31)
Wegweiser "Route für Radfahrer"
ohne Zielangabe (Beispiel, 300 x 150)
Indicateur de direction "Itinéraire aux cyclistes" sans destination
(expl., 300 x 150)



B-4.51.1 (PIKTO 5.32)
Wegweiser "Route für Mountainbikes"
ohne Zielangabe (Beispiel, 300 x 150)
Indicateur de direction "Itinéraire aux vélos tout terrain" sans destination
(expl., 300 x 150)



S-4.51.1 (PIKTO 9.82b)
Wegweiser "Route für Fahrzeugähnliche Geräte"
ohne Zielangabe (Beispiel, 300 x 150)
Indicateur de direction "Itinéraire aux engins assimilés à des véhicules" avec destinations
(expl., 300 x 150)

Beispiele / Exemples :



(425 x 150)



(575 x 150)



(615 x 150, mit Standortfeld / avec indication d'emplacement)

Bestellinformationen

Informations de commande

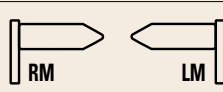
Signal Formate (mm) <i>Formats signal (mm)</i>	Tafeln aus Aluminium (5 mm) <i>Panneaux en aluminium (5 mm)</i> 300 x 150 425 x 150 575 x 150 615 x 150
	Tafeln aus Alu-Hohlprofil (Merkel) <i>Spécialanfertigung</i> <i>Panneaux en aluminium profilé</i> <i>(Merkel) fabrication spéciale</i>
Beschriftung, Richtung <i>Inscription, direction</i>	ES = Einseitig/ <i>mono-face</i> DS = Beidseitig/ <i>double face</i>
	
Material, Beschichtung <i>Matériau, revêtement</i>	ALC Allseitig lackiert RAL 3003, mit Cal-Folie rubinrot/weiss <i>Entièrement verni RAL 3003,</i> <i>avec feuille Cal (rouge/blanc)</i> AS Alu, R1, rubinrot/weiss <i>(rouge rubis/blanc)</i>
Preisliste <i>Liste de prix</i>	P5-8

Interner Hinweis: Suchfunktion siehe Seite 14 unten

Remarque interne: Fonction de recherche voir page 14 en bas

Befestigungen

Fixations



V80
Fahnenhalterung für Wand- und Bandbefestigung
(Tafeln aus Aluminium, 5 mm)
Fixation latérale pour montage murale et bande en acier
(Panneaux en aluminium, 5 mm)

Seite
page

26

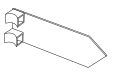

V79ALU
Montage an Masten mittels Stahlband, einseitig
Montage sur mâts au moyen de bande en acier, simple face

26

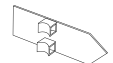

Signalisation Langsamverkehr

Signalisation du trafic lent

Signale für Velos, Mountainbikes und Fahrzeugähnliche Geräte (FäG)

Signaux pour vélos, vélos tout terrain (VTT) et engins assimilés à des véhicules



V-4.51.2
Vorwegweiser ohne Zielangabe
(Beispiel, 200 x 400)
Indicateur de direction avancé sans les destinations
(expl., 200 x 400)



B-4.51.2
Vorwegweiser ohne Zielangabe
(Beispiel, 200 x 400)
Indicateur de direction avancé sans les destinations
(expl., 200 x 400)



S-4.51.2
Vorwegweiser ohne Zielangabe
(Beispiel, 200 x 400)
Indicateur de direction avancé sans les destinations
(expl., 200 x 400)



Weitere Beispiele 200 x 400 / Autres exemples 200 x 400



V-4.51.3
Bestätigungstafel
(Beispiel, 200 x 200)
Plaque de confirmation
(expl., 200 x 200)



B-4.51.3
Bestätigungstafel
(Beispiel, 200 x 200)
Plaque de confirmation
(expl., 200 x 200)



S-4.51.3
Bestätigungstafel
(Beispiel, 200 x 200)
Plaque de confirmation
(expl., 200 x 200)



V-4.51.4
Endtafel
(200 x 200)
Panneau "fin"
(200 x 200)



B-4.51.4
Endtafel
(200 x 200)
Panneau "fin"
(200 x 200)



S-4.51.4
Endtafel
(200 x 200)
Panneau "fin"
(200 x 200)

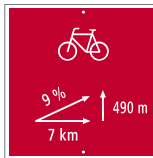

V-4.51S
Steigungs- und Gefälltafel (400 x 400)
Panneau de dénivellation
(400 x 400)

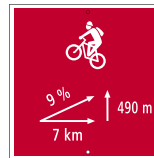

B-4.51S
Steigungs- und Gefälltafel (400 x 400)
Panneau de dénivellation
(400 x 400)

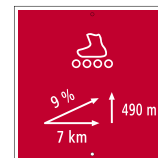

S-4.51S
Steigungs- und Gefälltafel (400 x 400)
Panneau de dénivellation
(400 x 400)

Bestellinformationen

Informations de commande

Signal Formate (mm) <i>Formats signal (mm)</i>	Tafeln aus Aluminium (5 mm) <i>Panneaux en aluminium (5 mm)</i> 200 x 200 200 x 400 400 x 400
Material, Beschichtung <i>Matériau, revêtement</i>	ALC Allseitig lackiert RAL 3003, mit Cal-Folie rubinrot/weiß <i>Entièrement verni RAL 3003, avec feuille Cal (rouge/blanc)</i>
Preisliste <i>Liste de prix</i>	P5-9

Interner Hinweis: Suchfunktion siehe Seite 14 unten
Remarque interne: Fonction de recherche voir page 14 en bas

Befestigungen

Fixations

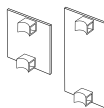

V79ALU
Montage an Masten mittels Stahlband
Montage sur mâts au moyen de bande en acier

Seite
page

26

Signalisation Langsamverkehr

Signalisation du trafic lent

Tabellarische Wegweiser für Velos, Mountainbikes und Fahrzeugähnliche Geräte (FÄG)

Indicateurs de direction sous forme de tableau pour vélos, VTT et engins assimilés à des véhicules



V-4.50.5
Wegweiser in Tabellenform für einen einzigen Adressatenkreis (Beispiel, h = 700)
Indicateur de direction sous forme de tableau avec... (expl., h = 700)



B-4.50.5
Wegweiser in Tabellenform für einen einzigen Adressatenkreis (Beispiel, h = 700)
Indicateur de direction sous forme de tableau avec... (expl., h = 700)

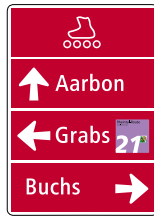

S-4.50.5
Wegweiser in Tabellenform für einen einzigen Adressatenkreis (Beispiel, h = 700)
Indicateur de direction sous forme de tableau avec... (expl., h = 700)

Weitere Beispiele:
Autres exemples:



V-4.50.5
Wegweiser in Tabellenform für einen einzigen Adressatenkreis (Beispiel, h = 700)
Indicateur de direction sous forme de tableau avec... (expl., h = 700)



V-4.50.5
Wegweiser in Tabellenform mit VSS-Symbolen (Beispiel)
Indicateur de direction sous forme de tableau combiné avec symboles VSS (expl.)

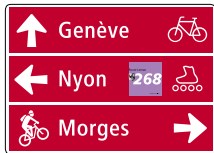

VBS-4.50.6
Wegweiser in Tabellenform für mehrere Adressatenkreise (Beispiel, h = 500 mm)
Indicateur de direction sous forme de tableau pour ... (expl., h = 500 mm)



VBS-4.50.E
Entfernungstafel in Tabellenform für mehrere Adressatenkreise (Beispiel, h = 500 mm)
Panneau de distances sous forme de tableau pour ... (expl., h = 500 mm)



Gefahrensignal (Beispiel)
Signal de danger (expl.)



2.61, Ende Velo gestattet (Beispiel)
2.61, Fin vélo autorisé (expl.)

Bestellinformationen

Informations de commande

Signal Formate (mm) <i>Formats signal (mm)</i>	<input type="checkbox"/> 500 x 700	<input type="checkbox"/> 500 x 700
	<input type="checkbox"/> 700 x 500	<input type="checkbox"/> 1000 x 700
(Standard: Radius/rayon R=30)		
Material, Beschichtung <i>Matériau, revêtement</i>	ALC Allseitig lackiert RAL 3003, mit Cal-Folie rubinrot/weiss <i>Entièrement verni RAL 3003, avec feuille Cal (rouge/blanc)</i>	
	AS Alu, R1, rubinrot/weiss <i>(rouge rubis/blanc)</i>	
Preisliste <i>Liste de prix</i>	P5-10	

Rahmen und Ständer

Cadres et supports

	Seite page		Seite page
R54F (500x700, 700 x 1000)	28	R54FA (500x700, 700 x 1000)	28
R382J Jordahlschienen/glissières "Jordahl" (500x700, 700 x 1000)	32	R381C (500x700, 700 x 1000)	31
R56 (500x700)	28	R55 (500)	28
R53F (500, 700)	28	R53FA (500, 700)	28
R362J Jordahlschienen/glissières "Jordahl" (500, 700)	32	R361C (500, 700)	31
R64F (700x500, 1000x700)	29	R64FA (700x500, 1000x700)	29
R392J Jordahlschienen/glissières "Jordahl" (700x500, 1000x700)	32	R391C (700x500, 1000x700)	31

Signalisation Langsamverkehr Signalisation du trafic lent

Informationstafeln, "InfoPoint" Veloland Schweiz Panneaux d'information, "InfoPoint" La Suisse à vélo



VBS 4.88
Kennzeichnung des Standorts
(350)
Designation d'emplacement
(350)



Informationstafel
(700 x 1000)
Panneau d'information
(700 x 1000)



Beispiel eines "InfoPoints" mit Wegweisung und Zusatztafel
Exemple d'un "InfoPoint" avec indication de direction et panneau additionnel

Bestellinformationen Informations de commande

Signal Formate (mm) <i>Formats signal (mm)</i>	<input type="checkbox"/> 350	<input type="checkbox"/> 700 x 1000
	(Standard: Radius/rayon R=30)	
Material, Beschichtung <i>Matériau, revêtement</i>	AC mit Cal-Folie und UV-Schutzlack avec feuille Cal et protection UV	
Preisliste <i>Liste de prix</i>		

Rahmen und Ständer Cadres et supports

<input type="checkbox"/> Signaflex R53F (350)	Seite page 26	<input type="checkbox"/> R382J Jordahlschienen/glissières "jordahl" (700x1000)	Seite page 30
---	----------------------------	---	----------------------------

Touristische und alpine Informationstafeln Panneaux d'information touristique et alpine



Touristische Informationstafel
(Beispiel, 210 x 148 mm)
Panneau d'information touristique
(exemple, 210 x 148 mm)



Informationstafel Alpinwanderweg
(Beispiel, 210 x 297 mm)
Panneau d'information pour
chemin de randonnée alpine
(exemple, 210 x 148 mm)

Bestellinformationen Informations de commande

Signal Formate (mm) <i>Formats signal (mm)</i>	Tafeln aus Aluminium (5 mm) <i>Panneaux en aluminium (5 mm)</i>
	<input type="checkbox"/> 210 x 148 <input type="checkbox"/> 210 x 297
Material, Beschichtung <i>Matériau, revêtement</i>	AC mit Cal-Folie und UV-Schutzlack avec feuille Cal et protection UV
Preisliste <i>Liste de prix</i>	

Befestigungen Fixations

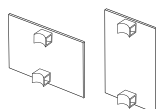

V79ALU
Montage an Masten mittels Stahlband
Montage sur mâts au moyen de bande en acier

Seite
page

24

Signalisation Langsamverkehr

Signalisation du trafic lent

Wegweiser für Wanderwege

Indicateurs de direction pour chemins de randonnée

Wegweiser für Wanderwege (Beispiele)

Indicateurs de direction pour chemins de randonnée (expl.)

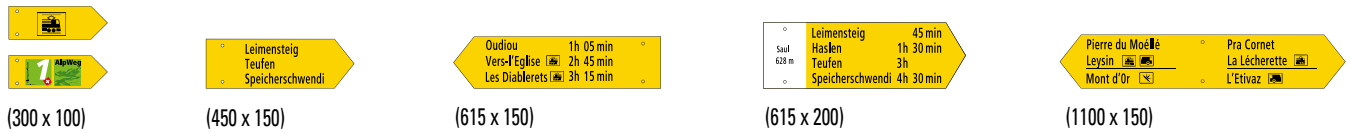

Wegweiser für Bergwanderwege (Beispiele)

Indicateurs de direction pour chemins de randonnée de montagne (expl.)



Kombinierte Wegweiser für Wander- und Bergwanderwege (Beispiele)

Indicateurs de direction pour chemins randonnée et de randonnée de montagne combinées (expl.)

















Wegweiser für Alpinwanderwege (Beispiele)

Indicateurs de direction pour chemins de randonnée alpine (expl.)



Bestellinformationen

Informations de commande

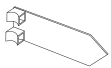
Signal Formate (mm) Formats signal (mm)	Tafeln aus Aluminium (5mm) Panneaux en aluminium (5mm)	Typen, Beschriftung, Richtung Types, Inscription, direction	Typen/Types:
	Wegweiser ohne Zeitangaben Indicateurs sans temps de marche		- Wanderweg/chemin de randonnée - Bergwanderweg/chemin de randonnée montagne - Alpiner Wanderweg/chemin de randonnée alpine - Wanderweg und Bergwanderweg kombiniert/ chemin de randonnée et chemin de randonnée montagne combinées
	 450 x 120  450 x 150  450 x 200  800 x 120  800 x 150  800 x 200		- mit oder ohne Zeitangaben / avec ou sans les temps de marche - mit oder ohne Stadortfeld / avec ou sans indication d'emplacement
	Wegweiser mit Zeitangaben Indicateurs avec temps de marche		- Optional: VSS-Symbole, Option: Symboles VSS
	 615 x 120  615 x 150  615 x 200  1100 x 120  1100 x 150  1100 x 200		
	Wegweiser ohne Zielangabe Indicateurs sans destinations		
	 300 x 100  350 x 100		
Material, Beschichtung Matériau, revêtement	ALD Allseitig lackiert RAL 1007, inkl. Text und UV-Schutzlack/ Entièrement verni RAL 1007, texte incl. et protection UV		
Preisliste Liste de prix	P5-13		
		Befestigung Fixation	
		 V79ALU Montage an Masten mittels Stahlband Montage sur mâts au moyen de bande en acier	Seite page
			24

Interner Hinweis: Suchfunktion z.B. **WA%**, gilt nur für Wander- und Bergwanderwege
 Remarque interne: Fonction de recherche p.ex. **WA%**, valable seulement pour chemins randonnée et de randonnée de montagne

Fussgänger-Leitsystem mit Signa CIS Système de guidage pour piétons avec Signa CIS

- **modernes Design** - als Basis für grosse Gestaltungsfreiheit
 - **modularer Aufbau** - für vielfältige Konstruktionslösungen
 - **top Preis-Leistungsverhältnis** - durch riesige Auswahl an Systemkomponenten
 - **nachhaltige Nutzung** - dank leicht austauschbaren Elementen
-
- **design moderne** - comme base d'une grande liberté de configuration
 - **structure modulaire** - pour des solutions de construction variées
 - **relation prix-performance optimale** - grâce à un grand choix de composants du système
 - **conseil professionnel créatif** - grâce à la longue expérience de nos collaborateurs



Wechselmodul zur Aufnahme von laminierten Papierinformationen für den schnellen Austausch
Module interchangeable comme support d'informations sur feuille plastifiée pour l'échange rapide d'information

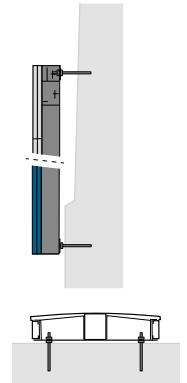

Wandmontage
Montage ou mural

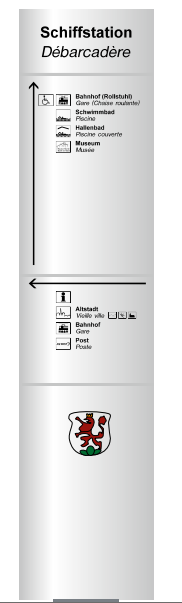
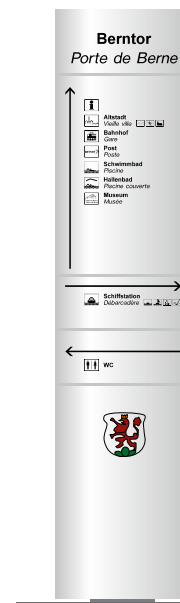
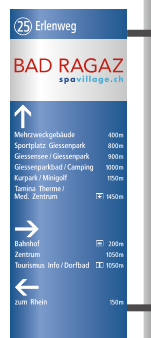

Bestellinformationen Informations de commande

Signal Formate (mm)
Formats signal (mm)



Preisliste
Liste de prix



Weitere Produkte und Beispiele siehe Kapitel 6 - Informationssysteme
Autres produits et exemples voir chapitre 6 - Systèmes d'information

Fussgänger-Leitsystem mit Signa SCALA Système de guidage pour piétons avec Signa SCALA

- **Konkave Form des Umrangungsprofils** - verleiht diesem Leit- und Orientierungssystem eine erfrischend professionelle Note
 - **Kundenspezifische Masse, individuelle Farbwahl sowie hohe Verfügbarkeit** von Einzelteilen dank eigener Fabrikation
 - **Beschriftungstafel in einem Stück** über die gesamte Stelenhöhe oder unterteilt in einzelne Tafeln wählbar
 - **Schutz vor Vandalismus**, da keine Schrauben und Befestigungsteile sichtbar sind
 - **Gestaltungsfreiheit** dank Kombination von Klebtechnik und Digitaldruck
-
- **Forme concave des profils d'encadrement** confère à ce système de guidage et d'orientation une note professionnelle très appréciée
 - **Dimensions spécifiques à la clientèle, choix individuel des couleurs ainsi que grande disponibilité** de pièces détachées grâce à notre propre fabrication
 - **Panneau en une seule pièce sur toute la hauteur du totem** ou subdivisé en panneaux individuels au choix
 - **Protection contre le vandalisme**, car il n'y a ni vis, ni pièces de fixation visibles
 - **Liberté d'agencement** grâce à la combinaison de technique de collage et d'impression numérique



Variante 1
Beschriftungstafel standardmässig mit einem Mindestabstand ab Boden von 100 mm
Panneau standard à une distance minimale de 100 mm du sol

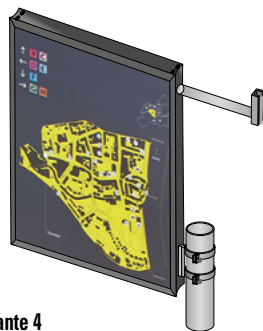

Variante 4
Panel als Fahnen- und Wandmontage mit verschiedenen seitlichen Befestigungsmöglichkeiten
Panneau comme montage en drapeau ou mural avec diverses possibilités de fixation latérale, Profil Alu largeur = 50 mm



Variante 2
Beschriftungstafel unten mit Freiraum
Panneau avec espace libre en bas

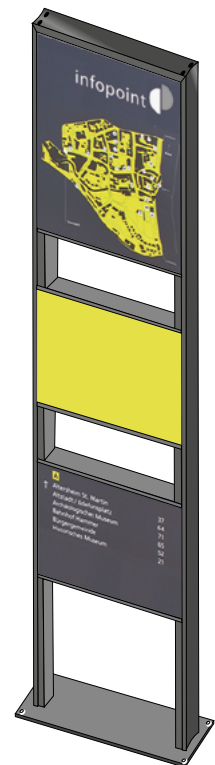

Variante 3
Beschriftungselemente mit mehreren Freiräumen
Éléments avec plusieurs espaces libres

Verschiedene Varianten für Stelen-Einsätze möglich:
 ● Alu-, Forex-, Plexiglastafel
 ● LED-Display
 ● Ausgeleuchtete Tafel

Plusieurs possibilités pour des éléments de totem:
 ● Alu, Forex, Plexiglas
 ● Display LED
 ● Panneau lumineux

Weitere Produkte und Beispiele siehe Kapitel 6 - Informationssysteme
Autres produits et exemples voir chapitre 6 - Systèmes d'information

Bestellinformationen Informations de commande

Signal Formate (mm) Formats signal (mm)	
Preisliste Liste de prix	

Plakatwand Signa CLIP
Panneau d'affichage Signa CLIP

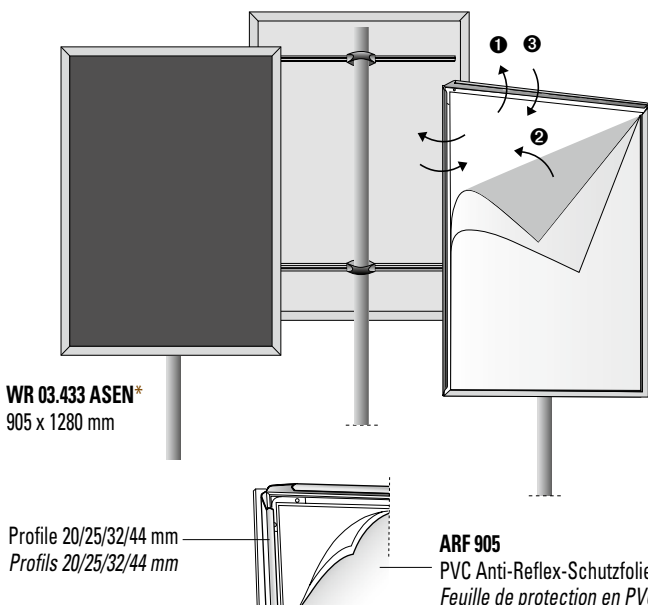

WR 03.433 ASEN*
905 x 1280 mm

Profile 20/25/32/44 mm
Profils 20/25/32/44 mm

ARF 905

PVC Anti-Reflex-Schutzfolie, 0,5 - 08 mm, UV beständig
Feuille de protection en PVC résistant aux UV, 0,5 - 08 mm

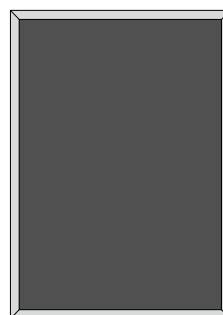

WR CLIP (905 x 1280 mm)
WRCN0 ... WRCN710
(841 x 1189 mm ... 700 x 1000 mm)



WR 15.310 KUST (700 x 1000 mm)
WR 15.491 KUST (905 x 1280 mm)

Bestellinformationen
Informations de commande

Typen Types	Art.-Nr. No. d'article	Format	Papierformat, b x h (mm) Grandeur d'affiche, l x h	Profil
WR 03.433 ASEN*	F4	905 x 1280	44	Aluminium-Rahmen natureloxiert, mit Alu-Rückwand 1,5 mm, Wasserdicht, inkl. 2 Profilschienen für Montage mittels Briden oder Stahlband, Front mit Anti-Reflex-Schutzfolie <i>Cadre en aluminium, éloxé naturel, avec paroi arrière et 2 rails profilés alu, étanche, pour le montage avec brides ou bande en acier, face avec feuille de protection anti-reflets</i>
WR 15.491 KUST	F4	905 x 1280	44	Aluminium-Rahmen natureloxiert, mit Spitzecken 90° und Stahl-Rückwand 1,5 mm, montiert auf Klappständer, doppelseitig <i>Cadre en aluminium, éloxé naturel, avec angles 90° et paroi arrière en fer 1.5 mm, monté sur support pliable, double face</i>
WR 15.310 KUST	ind.	700 x 1000	32	Aluminium-Rahmen natureloxiert, mit Rundecken und Stahl-Rückwand 1,5 mm, montiert auf Klappständer, doppelseitig <i>Cadre en aluminium, éloxé naturel, avec angles arrondis et paroi arrière en fer 1.5 mm, monté sur support pliable, double face</i>
WR CLIP	F4	905 x 1280	44	
WRCN0	A0	841 x 1189	32	
WRCN1	A1	594 x 841	32	
WRCN2	A2	420 x 594	32	
WRCN3	A3	297 x 420	32	
WRCN4	A4	210 x 297	32	
WRCN57	ind.	500 x 700	32	
WRCN710	ind.	700 x 1000	32	

wie WR 03.433 ASEN, jedoch ohne Profilschienen
idem WR 03.433 ASEN, mais sans rails profilés

ZT19.028

Rahmenöffner aus Kunststoff/Ouvreur de cadre en mat. synth.

ARF 905

Anti-Reflex-Schutzfolie zu WR CLIP, Format = 927x1302
Feuille de protection anti-réflexion pour WR CLIP

Briden, Rohrmasten und Verankerung
Brides, mâts tubulaires et ancrage

* 2 Briden, Rohrmast und Betonfundament
2 Brides, mât et socle de fondation

Rohrmast Ø 60 mm, Länge 2400 mm feuerverzinkt, passend zu Betonfundament EV 700 BE, 2 Briden Ø 60 mm aus Aluminium
Mât tubulaire Ø 60 mm, longueur 2400 mm galvanisé, compatible avec fondation EV 700 BE, 2 brides Ø 60 mm en aluminium

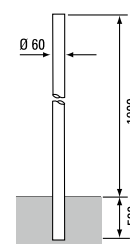

RM60/2400 D

- * BR 60 ALU Alu-Bride/bride en alu Ø 60 mm
- * BR 76 ALU Alu-Bride/bride en alu Ø 76 mm
- * BR 90 ALU Alu-Bride/bride en alu Ø 90 mm



* 2 Briden, Rohrmast und Betonsockel
2 Brides, mât tubulaire et socle en béton

Rohrmast Ø 33 mm, feuerverzinkt, passend zu Betonsockel BE35, BE67, BE80, 2 Briden Ø 33 mm aus Aluminium
Mât tubulaire Ø 33 mm, galvanisé, compatible avec socle en béton BE35, BE67, BE80, 2 brides Ø 33 mm en aluminium

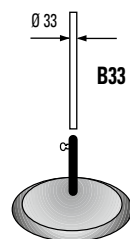

B33

- * BR 33 FV Bride feuerverzinkt/bride galvanisée Ø 33 mm



Preisliste
Liste de prix

P5-14

Rohrmasten Mâts tubulaires	Seite page	32, 33
Verankerung Ancrage	Seite page	33

Diverse Schilder, Wappen und Hausnummern

Divers signaux, écussons et plaques de numéros d'immeubles

Spezielle Tafeln

Panneaux spéciaux



4.33F
Ferien auf dem Bauernhof
Vacances à la ferme



Ferien auf dem Bauernhof
Vacances à la ferme



LAW 600x700 AS
Lawinengefahr
Danger d'avalanches



1.30SW420x770xAS
Schwallwasser
Ecluses

Unsere Fachberater informieren Sie gerne über weitere Anwendungsmöglichkeiten rund um das Thema Touristik.

Nos conseillers professionnels vous informent volontiers sur les nombreuses possibilités et exemples pour le tourisme.

Bestellinformationen

Informations de commande

Signal Formate (mm)
Formats signal (mm)



Preisliste
Liste de prix



Wappen

Ecussons



Beispiele

exemples

Wappen aus wetterfester Selbstklebefolie. Größen (Standardgrösse 250 mm), Formen und Farben nach Ihren Wünschen.

Ecussons sur feuille autocollante résistant aux intempéries. Grandeurs (hauteur standard 250 mm), formes et couleurs selon votre désir.

Bestellinformationen

Informations de commande

Signal (mm)
Formats (mm)

210 x 250 *
ind.

Preisliste
Liste de prix



* Passend zu touristischen Symboltafeln (Seite 8)
Pour panneaux à symboles touristiques (page 8)

Strassennamenschilder Plaques de rues

Strassennamenschilder in Aluminium-Hohlprofil Plaques de rues avec profil en aluminium creux

MT

Schulhausstrasse



Poststrasse 34

Lindenweg

MTZ

Zusatzschild zum Einschleiben, z.B. für temporäre Informationen
Plaque supplémentaire coulissante, p.ex. pour des informations temporaires

Zentralstrasse

25 38

Kongresshalle

SMUV Tagung

Bestellinformationen Informations de commande

Signal Formate (mm) Formats Signal (mm)	Tafeln aus Alu-Hohlprofil (Merkel)/ Panneaux aluminium profilé (Merkel)
Normalformat/ Format normal	Anz. Buchstaben, ca./ Nomb. de lettres, env.
400 x 150	6
500 x 150	8
600 x 150	11
700 x 150	13
800 x 150	15
900 x 150	17
1000 x 150	19
Grossformat/ Grand format	Anz. Buchstaben, ca./ Nomb. de lettres, env.
400 x 200	4
500 x 200	6
600 x 200	9
700 x 200	11
800 x 200	13
900 x 200	15
1000 x 200	17
Zusatzschild/ Plaque suppl.	Anz. Buchstaben, ca./ Nomb. de lettres, env.
150 x 63	5
300 x 63	11
400 x 63	15 max.
Beschriftung Inscription	ES = Einseitig/mono-face DS = Beidseitig/double face
Material, Beschichtung Matériau, revêtement	ALC Allseitig lackiert, mit Cal-Folie Entièrement verni, avec feuille Cal AS Alu, R1 ASC Alu, reflektierend, Schrift Cal-Folie Alu, réfléchissant, lettres avec feuille Cal AH Alu, R2
Preisliste Liste de prix	P5-15

Befestigungen Fixations

Seite
page

	ST323 Fahnenmässige Montage an Masten mit 2 Briden, Rohrmast Ø 60 mm <i>Montage latéral sur mâts avec 2 brides, mâts tub. Ø 60 mm</i>	26
	ST323 Fahnenmässige Montage an Masten mit Stahlband, Rohrmasten ab Ø 60 mm <i>Montage latéral sur mâts au moyen de bande en acier, mâts tubulaires dès Ø 60 mm</i>	26
	ST323W Alu-Befestigung für fahnenmässige Montage an Mauer <i>Fixation alu pour montage latéral au mur avec vis</i>	26
	ST348 Montage an Masten mit Befestigungsplatte und 2 Briden (bitte Mast Ø angeben) <i>Montage sur mâts avec plaque de fixation et avec 2 brides (indiquer le Ø du mât)</i>	26
	ST348TB Montage an Masten mit Befestigungsplatte und Stahlband, Rohrmasten ab Ø 60 mm <i>Montage sur mâts avec plaque de fixation et au moyen de bande en acier, mâts tubulaires dès Ø 60 mm</i>	26
	ST325W Wandmontage mit Schrauben. Pro Tafel 2 Stk. erforderlich <i>Montage mural avec vis. 2 pcs. par panneau nécessaire.</i>	26

Strassennamenschilder Plaques de rues

Strassennamenschilder aus Aluminiumguss Plaques de rues en fonte d'aluminium

STR AG

Bahnhofstrasse

Bestellinformationen Informations de commande

Signal Formate (mm) Formats Signal (mm)	STR AG ... x 150* ... x 250* * Länge richtet sich nach der Anzahl der Buchstaben/longueur selon nombre de lettres
Material, Beschichtung Matériau, revêtement	Aluminiumguss Lackiert, Schrift und Rand erhoben (bitte RAL-Farbe angeben) Fonte d'aluminium Verni cuite au four, lettres et bordure relief (indiquer couleur RAL)
Preisliste Liste de prix	P5-17

Befestigungen Fixations

Seite
page

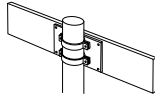
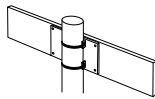
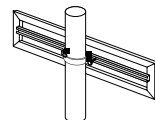
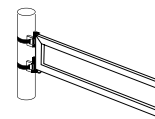
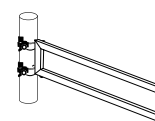
	ST348 Montage an Masten mit Befestigungsplatte und 2 Briden (bitte Mast Ø angeben) <i>Montage sur mâts avec plaque de fixation et avec 2 brides (indiquer le Ø du mâts)</i>	26
	ST348TB Montage an Masten mit Befestigungsplatte und Stahlband, Rohrmasten ab Ø 60 mm <i>Montage sur mâts avec plaque de fixation et au moyen de bande en acier, mâts tubulaires dès Ø 60 mm</i>	26
	R143VJ Träger mit Jordahlschiene, Montage mit Briden <i>Support avec glissières "Jordahl", fixation à brides</i>	27
	R143VC Fahnenmässige Montage an Masten mit Vierkantrahmen und Stahlband, Rohrmasten ab Ø 60 mm <i>Montage latéral sur mâts avec cadre quad. et au moyen de bande en acier, mâts tubulaires dès Ø 60 mm</i>	27
	R143V Fahnenmässige Montage an Masten mit Briden, Rohrmasten ab Ø 60 mm <i>Montage latéral sur mâts avec fixation à brides mâts tubulaires dès Ø 60 mm</i>	27

Hausnummernschilder aus Aluminium 2mm Plaques de numéros d'immeubles en tôle d'aluminium 2mm

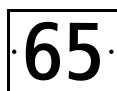

Bestellinformationen Informations de commande

Formate (mm) Formats (mm)	160 x 120 ind.
Material, Beschichtung Matériau, revêtement	HAS Grund und Schrift reflektierend <i>Fond et écriture réfléchissant</i>
Preisliste Liste de prix	P5-18

Hausnummernschilder aus Aluminiumguss Plaques de numéros d'immeubles en fonte d'aluminium



Bestellinformationen Informations de commande

Formate (mm) Formats (mm)	155 x 95 220 x 95 ind.
Material, Beschichtung Matériau, revêtement	HAG Aluminiumguss RAL.../Alu (bitte RAL-Farbe angeben) <i>Fonte d'aluminium RAL.../Alu (indiquer couleur RAL)</i>
Preisliste Liste de prix	P5-19

5

TOURISTISCHE SIGNALISATION UND STRASSENAMEN
SIGNALISATION TOURISTIQUE ET NOMS DE RUES

SIGNAL
SIGNALISATION

Befestigungen Fixations

Befestigungen für Tafeln aus Aluminiumguss oder 5 mm Fixations pour panneaux en fonte d'aluminium ou 5 mm

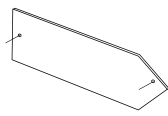

Montage von F74 auf Wand.
Montage de F74 sur paroi

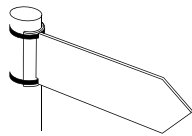

Fahnenmässige Montage von F78 an Masten mittels Stahlband oder Briden
Montage latéral de F78 sur mâts au moyen de bande en acier

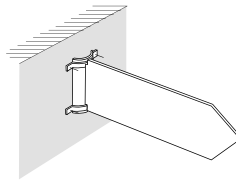

Fahnenmässige Montage von F78W an Wand mittels Briden
Montage latéral de F78 W sur paroi au moyen de brides

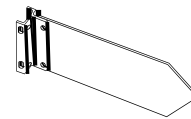

V80
Fahnenhalterung für Wand- und Bandbefestigung (Tafeln aus Aluminium, 5 mm)
Fixation latérale pour montage murale et bande en acier (Panneaux en aluminium, 5 mm)

V80 100 h = 100
V80 200 h = 200

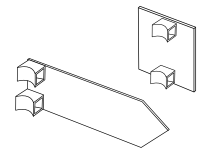

V79ALU
Alu-Bügel für Bandbefestigung inkl. Becherkopfschrauben M8x16 mm.
Anse alu pour montage avec bande en acier incl. boulons de poêle M8x16

Befestigungsmaterial
Matériel de fixation

33

33

Preisliste
Liste de prix

P5-21

P5-22

Befestigungen für Tafeln aus Alu-Holprofil (Merkel) Fixations pour panneaux en aluminium profilé (Merkel)

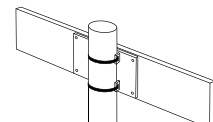
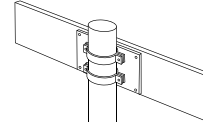
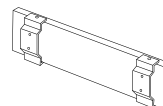
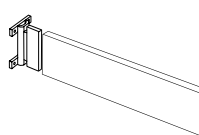
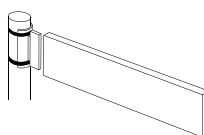
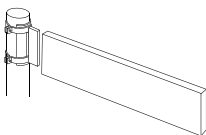
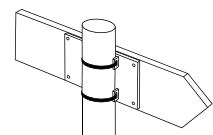
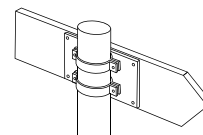
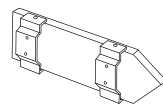
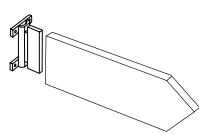
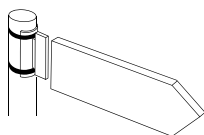
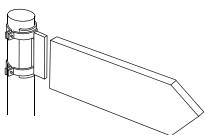

ST323
Alu-Befestigung für fahnenmässige Montage an Masten, mit Briden und Stahlband, Ø 60 mm oder andere Ø
Fixation alu pour montage latéral sur mâts, avec brides et au moyen de bande en acier, Ø 60 mm ou autres Ø

ST323W
Alu-Befestigung für fahnenmässige Montage an Mauer mit Schrauben.
Fixation alu pour montage latéral au mur avec vis.

ST325W
Befestigung an Mauer mit Plastik-Dübel.
Pro Tafel 2 Stk. erforderlich.
Fixation au mur avec vis et douilles plastique 2 pcs. par panneau nesc.

ST348
Befestigungsplatte mit 2 Briden, feuerverzinkt, für Montage vor dem Mast.
Briden Ø 60 mm oder andere Ø (bitte Mast Ø angeben)
Plaque de fixation avec 2 brides, galvanisée, pour montage devant le mât.
Brides Ø 60 mm ou autres Ø (indiquer le Ø du mâts)

ST348TB
Befestigungsplatte mit 2 Bügeln, feuerverzinkt, für Montage vor dem Mast mittels Stahlband. An Masten jeglichen Durchmessers ab Ø 60 mm
Plaque de fixation avec 2 anses, galvanisée, pour montage devant le mât au moyen de bande en acier, dès 60 mm de Ø

ST323 150 h = 150
ST323 200 h = 200

ST323W 150 h = 150
ST323W 200 h = 200

ST325W 150 h = 150
ST325W 200 h = 200

ST348 150 h = 150
ST348 200 h = 200

ST348TB 150 h = 150
ST348TB 200 h = 200

RM Ø = 60 mm
RM Ø = ind. mm

RM Ø = 60 mm
RM Ø = ind. mm

RM Ø = ind. mm

Preisliste
Liste de prix

P5-24

P5-25

P5-26

P5-27

Rohrmasten
Mâts tubulaires

34

34

34

34

Befestigungen Fixations

Befestigungen für Wegweiskombinationen aus Alu-Holprofil (Merkel) Fixations pour combinaisons d'indicateurs en aluminium profilé (Merkel)

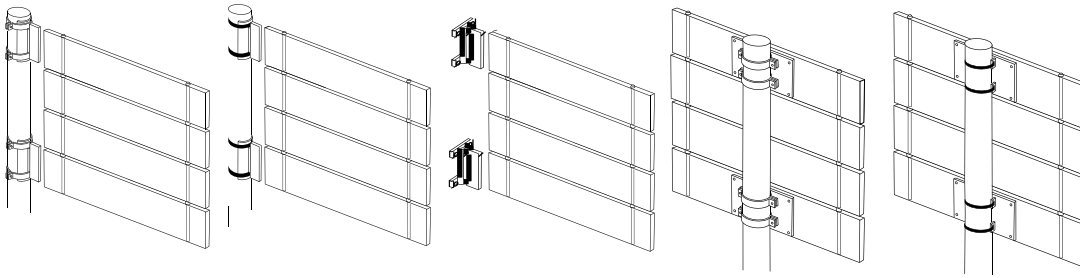

* Wegweiser indicateurs	Stk. Pcs.
2-4	2
5-8	3
8-10	4

ST323
Alu-Befestigung für fahnenmässige Montage an Masten, mit Briden und Stahlband, Ø 60 mm oder andere Ø
Fixation alu pour montage latéral sur mâts, avec brides et au moyen de bande en acier, Ø 60 mm ou autres Ø

ST323W
Alu-Befestigung für fahnenmässige Montage an Mauer mit Schrauben.
Fixation alu pour montage latéral au mur avec vis.

ST348
Befestigungsplatten mit 2 Briden, feuerverzinkt. Briden Ø 60 mm oder andere Ø (bitte Mast Ø angeben)
Plaques de fixation avec 2 brides, galvanisée. Brides Ø 60 mm ou autres Ø (indiquer le Ø du mât)

ST348TB
Platten mit 2 Bügeln, feuerverzinkt, für Montage mittels Stahlband an Masten jeglichen Ø ab 60 mm
Plaque à 2 anses, galvanisée, pour montage au moyen de bande en acier, dès 60 mm de Ø

Befestigung mit Verbindungsstäben
Fixation avec barres pour combinaison

2 Stäbe pro Kombination inkl. Arretierstücke, Distanzrollen und Schrauben
2 barres par combinaison, pièces d'arrêt, rondelles de distance et vis incluses

Interner Hinweis:
WWK 2-12
Beispiel Artikel Nr:
WWK 4-150

Remarque interne :
WWK 2-12
Exemple réf :
WWK 4-150

ST323 150 * h = 150
ST323 200 * h = 200

RM Ø = 60 mm
RM Ø = ind. mm

ST323W 150 h = 150
ST323W 200 h = 200

ST348 150 h = 150
ST348 200 h = 200

RM Ø = 60 mm
RM Ø = ind. mm

ST348TB 150 h = 150
ST348TB 200 h = 200

RM Ø = > 60 mm

Preisliste Liste de prix		P5-24	P5-24	P5-26	P5-27	P5-29
Rohrmasten Mâts tubulaires	Seite page	34	34	34	34	

Befestigungen für Strassennamenschilder aus Aluminiumguss Fixations pour plaques de rues en fonte d'aluminium

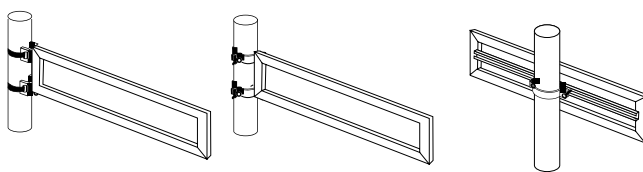

R143VC...
Fahnenmässige Montage an Masten mit Vierkantrahmen und Stahlband, Rohrmasten ab Ø 60 mm
Montage latéral sur mâts avec cadre 4-pans, fixation au moyen de bande en acier, mâts dès Ø 60 mm

R143V...
Fahnenmässige Montage an Masten mit Briden, feuerverzinkt, Ø 60 mm oder Briden mit anderen Ø
Montage latéral sur mâts avec fixation à brides, galvanisée, Ø 60 mm ou autres Ø

R143VJ
Träger mit Jordahlschiene, feuerverzinkt, Ø 60 mm oder Briden mit anderen Ø
Support avec glissières "Jordahl", fixation à brides, galvanisée, Ø 60 mm ou autres Ø

R143VCES
R143VCDS

RM Ø = > 60 mm

R143VES
R143VDS

RM Ø = 60 mm
RM Ø = ind. mm

R143VJ

RM Ø = 60 mm
RM Ø = ind. mm

ES = Einseitig/mono-face
DS = Beidseitig/double face

Preisliste Liste de prix		P5-31	P5-31	P5-31
Rohrmasten Mâts tubulaires	Seite page	34	34	34

Signaflex R54F

mit Fundamentsockel, Mauerbride
oder zum Einbetonieren
*avec socle de fondation,
bride murale ou à bétonner*

mit Flanschbefestigung
oder Bodenhülse
*avec flasque ou avec
douille*

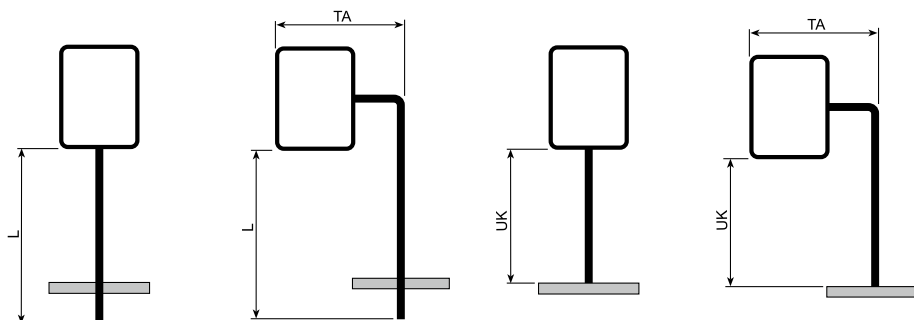

R54F

Format =	350 x 500
Format =	426 x 750
Format =	500 x 700
Format =	700 x 1000
L =	1600
L =	2100
L =	2500
L =	2800
L =	3100
L =	... (ind.)

R54FA

Format =	350 x 500
Format =	426 x 750
Format =	500 x 700
Format =	700 x 1000
L =	3000
L =	...(ind.)
TA (350x500) =	770
TA (426x750) =	850
TA (500x700) =	920
TA (700x1000) =	1140
TA =	...(ind.)

R54F

Format =	350 x 500
Format =	426 x 750
Format =	500 x 700
Format =	700 x 1000
UK =	2100
UK =	2500
UK =	2800
UK =	...(ind.)

R54FA

Format =	350 x 500
Format =	426 x 750
Format =	500 x 700
Format =	700 x 1000
UK =	2500
UK =	...(ind.)
TA (350x500) =	770
TA (426x750) =	850
TA (500x700) =	920
TA (700x1000) =	1140
TA =	...(ind.)

Preisliste Liste de prix

P5-32

P5-23

Verankerung
Ancrage

Seite
page

35

35

Signaflex R53F

mit Fundamentsockel, Mauerbride
oder zum Einbetonieren
*avec socle de fondation,
bride murale ou à bétonner*

mit Flanschbefestigung
oder Bodenhülse
*avec flasque ou avec
douille*

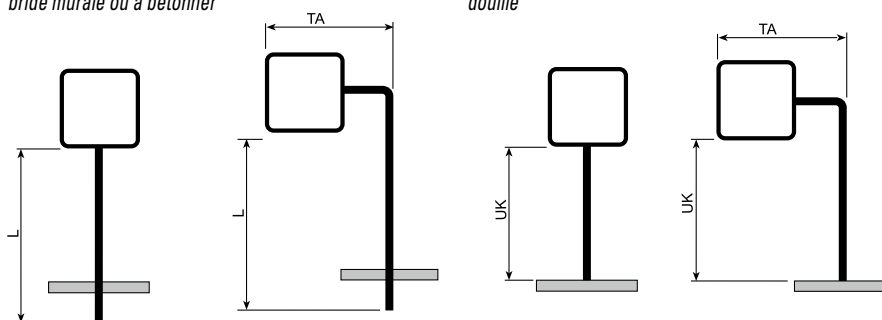

R53F

Format =	350
Format =	500
Format =	700
L =	1600
L =	2100
L =	2500
L =	2800
L =	3100
L =	... (ind.)

R53FA

Format =	350
Format =	500
Format =	700
L =	3000
L =	...(ind.)
TA (350) =	780
TA (500) =	930
TA (700) =	1130
TA =	...(ind.)

R53F

Format =	350
Format =	500
Format =	700
UK =	2100
UK =	2500
UK =	2800
UK =	...(ind.)

R53FA

Format =	350
Format =	500
Format =	700
UK =	2500
UK =	...(ind.)
TA (350) =	780
TA (500) =	930
TA (700) =	1130
TA =	...(ind.)

Preisliste Liste de prix

P5-35

P5-37

Verankerung
Ancrage

Seite
page

35

35

Signalträger Supports de signaux

Signaflex R54F

mit Fundamentsockel, Mauerbride
oder zum Einbetonieren
*avec socle de fondation,
bride murale ou à bétonner*

mit Flanschbefestigung
oder Bodenhülse
*avec flasque ou avec
douille*

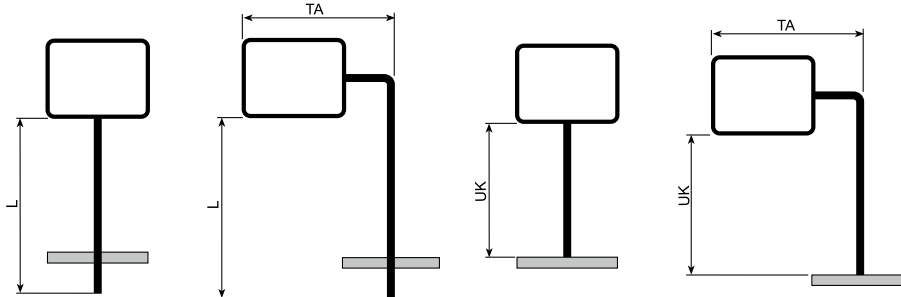

R64F

Format =	700 x 500
Format =	1000 x 700
L =	1600
L =	2100
L =	2500
L =	2800
L =	3100
L =	... (ind.)

R64FA

Format =	700 x 500
Format =	1000 x 700
L =	3000
L =	... (ind.)
TA (700x500) =	1120
TA (1000x700) =	1440
TA =	... (ind.)

R64F

Format =	700 x 500
Format =	1000 x 700
UK =	2100
UK =	2500
UK =	2800
UK =	... (ind.)

R64FA

Format =	700 x 500
Format =	1000 x 700
UK =	2500
UK =	... (ind.)
TA (700x500) =	1120
TA (1000x700) =	1440
TA =	... (ind.)

Preisliste Liste de prix

P5-38

P5-39

Verankerung Ancrage

Seite
page

35

35

5

TOURISTISCHE SIGNALISATION UND STRASSENAMEN
SIGNALISATION TOURISTIQUE ET NOMS DE RUES

SIGNAL
ANTRIMEDIA.COM/NAVY

Signalträger Supports de signaux

Signaflex R71F

mit Fundamentsockel,
Mauerbride oder
zum Einbetonieren
*avec socle de fondation,
bride murale ou à bétonner*

mit Flanschbefestigung
oder Bodenhülse
*avec flasque ou
avec douille*

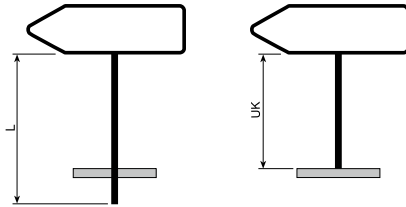

R71F

Format = 1020 x 250
Format = 1300 x 250
Format = 1300 x 350
Format = ... (ind.)

L = 1600
L = 2100
L = 2500
L = 2800
L = 3100
L = ... (ind.)

R71F

Format = 1020 x 250
Format = 1300 x 250
Format = 1300 x 350
Format = .. (ind.)

UK = 2100
UK = 2500
UK = 2800
UK = ... (ind.)

Signaflex 271F

mit Fundamentsockel,
Mauerbride oder
zum Einbetonieren
*avec socle de fondation,
bride murale ou à bétonner*

mit Flanschbefestigung
oder Bodenhülse
*avec flasque ou
avec douille*

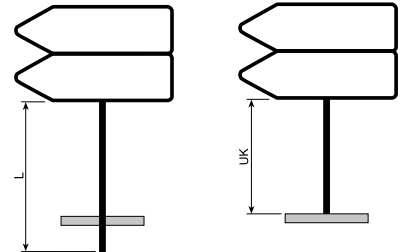

R271F

Format = 1020 x 250
Format = 1300 x 250
Format = 1300 x 350
Format = ... (ind.)

L = 1600
L = 2100
L = 2500
L = 2800
L = 3100
L = ... (ind.)

R271F

Format = 1020 x 250
Format = 1300 x 250
Format = 1300 x 350
Format = ... (ind.)

UK = 2100
UK = 2500
UK = 2800
UK = ... (ind.)

Preisliste Liste de prix

P5-40

P5-41

Verankerung Ancrage

Seite
page

35

35

Preisliste Liste de prix

P5-43

P5-44

Verankerung Ancrage

Seite
page

35

35

Signaflex R276F

mit Fundamentsockel,
Mauerbride oder
zum Einbetonieren
*avec socle de fondation,
bride murale ou à bétonner*

mit Flanschbefestigung
oder Bodenhülse
*avec flasque ou
avec douille*

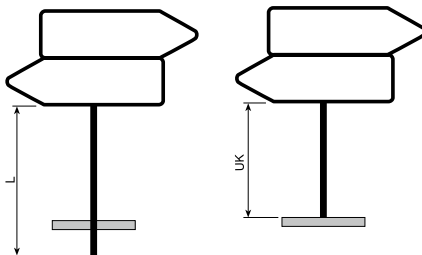

R276F

Format = 1020 x 250
Format = 1300 x 250
Format = 1300 x 350
Format = ... (ind.)

L = 1600
L = 2100
L = 2500
L = 2800
L = 3100
L = ... (ind.)

R276F

Format = 1020 x 250
Format = 1300 x 250
Format = 1300 x 350
Format = ... (ind.)

UK = 2100
UK = 2500
UK = 2800
UK = ... (ind.)

Preisliste Liste de prix

P5-43

P5-44

Verankerung Ancrage

Seite
page

35

35

Signalträger Supports de signaux

Einzelteile zu Signaflex Pièces détachées pour Signaflex

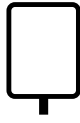

A54F

Format = 350 x 500
Format = 500 x 700
Format = 426 x 750
Format = 700 x 1000



A64F

Format = 500 x 350
Format = 700 x 500
Format = 1000 x 700



A71F

Format = 1020 x 250
Format = 1300 x 250
Format = 1300 x 350
Format = ... (ind.)

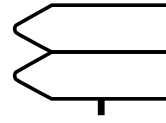

A271F

Format = 1020 x 250
Format = 1300 x 250
Format = 1300 x 350
Format = ... (ind.)

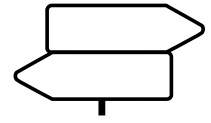

A276F

Format = 1020 x 250
Format = 1300 x 250
Format = 1300 x 350
Format = ... (ind.)

A54FA

Format = 426 x 750

Preisliste Liste de prix		P5-46	P5-46	P5-47	P5-48	P5-48
Rohrmasten Ø 60 Mâts tubulaires Ø 60	Seite page	34	34	34	34	34



A64F

Format = 700 x 500
Format = 1000 x 700



A54F

Format = 500 x 700
Format = 700 x 1000



A53F

Format = 350
Format = 500
Format = 700



A53F

Format = 350
Format = 500
Format = 700

KUP

Verbindungsstück
Pièce de raccordement

Preisliste Liste de prix		P5-46	P5-46	P5-49	P5-49	P5-50
Rohrmasten Ø 60 Mâts tubulaires Ø 60	Seite page	34	34	34	34	

Signalträger mit seitlicher Befestigung (Typ C) Supports de signaux avec fixation latérale (Type C)



R78C mit zwei Briden

Format = 1020 x 250
Format = 1300 x 250
Format = 1300 x 350
Format = 1020 x 450
Format = 1300 x 200
Format = 1300 x 250
Format = 1300 x 300
Format = 1300 x 350
Format = 1300 x 450
Format = 1300 x 550
Format = 1300 x 650
Format = 1600 x 200
Format = 1600 x 250
Format = 1600 x 300



R80C mit drei Briden

Format = 1600 x 350
Format = 1600 x 450
Format = 1600 x 550
Format = 1600 x 650



R80C mit zwei Briden

Format = 1020 x 250
Format = 1300 x 250
Format = 1300 x 350
Format = 1020 x 450
Format = 1300 x 200
Format = 1300 x 250
Format = 1300 x 300
Format = 1300 x 350
Format = 1300 x 450
Format = 1300 x 550
Format = 1300 x 650
Format = 1600 x 200
Format = 1600 x 250
Format = 1600 x 300

Preisliste Liste de prix		P5-51	P5-51	P5-51
Halterungen Fixations	Seite page	33	33	33



R381C

Format = 350 x 500
Format = 426 x 750
Format = 500 x 700
Format = 700 x 1000



R381C

Format = 900 x 1250

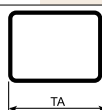

R391C

Format = 700 x 500
Format = 1000 x 700

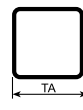

R361C

Format = 500
Format = 700

Masse Ausladung (TA)
siehe Kapitel 1
Dimension déport (TA) voir
chapitre 1

Preisliste Liste de prix		P5-53	P5-54	P5-55
Halterungen Fixations	Seite page	33	33	33

Signalträger Supports de signaux

Signalträger mit Jordahlschienen (Typ J) Supports de signaux avec glissières "Jordahl" (Type J)

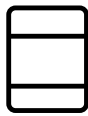

R382J

Format = 350 x 500
Format = 426 x 750
Format = 500 x 700
Format = 700 x 900

Halterung/Fixation
= SNT-2606 (28/15")
= SNT-2627 TB

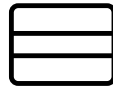

R392J

Format = 700 x 500
= 1000 x 700*

Halterung/Fixation
= SNT-2606 (28/15")
= SNT-2627 TB
= SNT-2607 (36/20")*
= SNT-2628 TB*



R362J

Format = 200**
Format = 350
Format = 500
Format = 700

Halterung/Fixation
= SNT-2606 (28/15")
= SNT-2627 TB

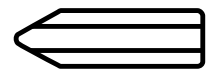

R79J

Format = 1020 x 250
Format = 1300 x 250
Format = 1300 x 350
Format = ... (ind.)

Halterung/Fixation
= SNT-2606 (28/15")
= SNT-2627 TB

Preisliste Liste de prix

Halterungen, Rohrmasten
Fixations, Mâts tubulaires

Seite
page

P5-56

33, 34

P5-56

33, 34

P5-57

33, 34

P5-58

33, 34

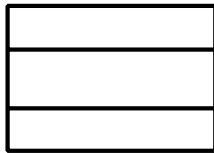

R142VJH

Horizontale Jordahlschienen
Glissières "Jordahl" horizontales



R142VJV

Vertikale Jordahlschienen
Glissières "Jordahl" verticales

Tafelgröße Dimensions	Halterungen Fixations
< 2.1 m²	→ SNT-2607
2.1 - 5.0 m²	→ SNT-2607 (Montage an 2 Masten/Montage sur 2 mâts) SNT-2607A (Montage an 1 Mast/Montage sur 1 mât)
> 5.0 m²	→ SNT-2614A

Preisliste Liste de prix

Halterungen, Rohrmasten
Fixations, Mâts tubulaires

Seite
page

P5-56

33, 34

Signaltafel in Alu-Profilbauweise Panneaux en profilés d'aluminium

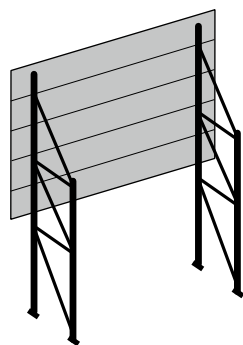

Alu-Profil/Profilé d'aluminium

Format = ☎

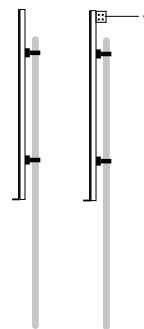

R142M
T-Befestigung zu FWS/
Menziken
Fixation-T pour FWS/
Menziken

Format = ☎

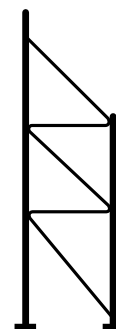

FWS
Fachwerkstützen
Supports treillis

Format = ☎

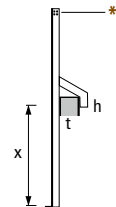

h (Höhe) / t (Tiefe)
x (Distanz UK bis Mitte Signal)
h (hauteur) / t (profondeur)
x (distance NI jusqu'au milieu du signal)

NP
NP-Träger mit Bügel
Support-NP avec poignée

Format = ☎

Preisliste Liste de prix

P5-56

* Beleuchtungshalter/Fixation éclairage

Halterungen Fixations

mit Bride für Signalträger Typ J (Jordahl) avec bride pour support type J (jordahl)

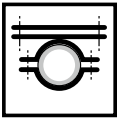

an Rohrmast oder Kandelaber
sur mât tubulaire ou candélabre

Bride Bride	Ø Rohrmast Ø Mât tubulaire	Bride Bride	Ø Rohrmast Ø Mât tubulaire
SNT-2606 60	Ø 60 mm	SNT-2607 60	Ø 60 mm
SNT-2606 76	Ø 76 mm	SNT-2607 76	Ø 76 mm
SNT-2606 89	Ø 89 mm	SNT-2607 89	Ø 89 mm
SNT-2606 108	Ø 108 mm	SNT-2607 108	Ø 108 mm
SNT-2606 114	Ø 114 mm	SNT-2607 114	Ø 114 mm
SNT-2606 121	Ø 121 mm	SNT-2607 121	Ø 121 mm
SNT-2606 133	Ø 133 mm	SNT-2607 133	Ø 133 mm
SNT-2606 152	Ø 152 mm	SNT-2607 152	Ø 152 mm
SNT-2606 178	Ø 178 mm	SNT-2607 178	Ø 178 mm
SNT-2606 193	Ø 193 mm	SNT-2607 193	Ø 193 mm
SNT-2606 xxx	Ø ind.	SNT-2607 xxx	Ø ind.

Preisliste
Liste de prix

P5-59

mit Bride für Signalträger Typ C avec bride pour support type C

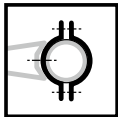

an Rohrmast oder Kandelaber
sur mât tubulaire ou candélabre

Bride Bride	Ø Rohrmast Ø Mât tubulaire	Bride Bride	Ø Rohrmast Ø Mât tubulaire
SNT-2039 60	Ø 60 mm	SNT-2039 133	Ø 133 mm
SNT-2039 76	Ø 76 mm	SNT-2039 140	Ø 140 mm
SNT-2039 89	Ø 89 mm	SNT-2039 152	Ø 152 mm
SNT-2039 102	Ø 102 mm	SNT-2039 168	Ø 168 mm
SNT-2039 108	Ø 108 mm	SNT-2039 178	Ø 178 mm
SNT-2039 114	Ø 114 mm	SNT-2039 193	Ø 193 mm
SNT-2039 121	Ø 121 mm	SNT-2039 198	Ø 198 mm
SNT-2039 127	Ø 127 mm	SNT-2039 xxx	Ø ind.

Preisliste
Liste de prix

P5-60

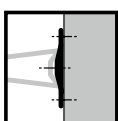

an Wand
contre le mur

SNT-2039 W

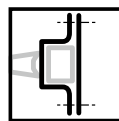

an Vierkantrahmen
sur cadre quad.

SNT-2039 E

Preisliste
Liste de prix

P5-61

mit Bügel für Signalträger Typ J und C avec bride pour support type J et C



an Rohrmast oder Kandelaber
sur mât tubulaire ou candélabre

SNT-2627TB (28/15*)
SNT-2628TB (36/20*)

Bügel für Tespaband- oder Schlauchbridenmontage für Typ J. / Bride pour montage de la bande Tespa ou avec bracelets pour type J.



Tespaband (TB 19) und Schlauchbriden (TBS 19) für Befestigung der Typen J und C siehe unten. Bande Tespa (TB 19) et bracelets (TBS 19) pour la fixation pour types J et C voir en bas.

Preisliste
Liste de prix

P5-62

mit Briden für Signalträger R142VJ avec brides pour support de signaux R142VJ

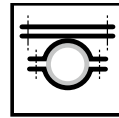

SNT-2607 (36/20*)
SNT-2614 (50/30*)

Bride zu Jordahlschiene
Bride pour glissière
"Jordahl"

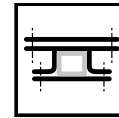

SNT-2608 (36/20*)
SNT-2608G (50/30*)

Rechteckbride
Bride rectangulaire

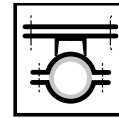

SNT-2607A (36/20*)
SNT-2614A (50/30*)

Bride zu Jordahlschiene
Bride pour glissière
"Jordahl"

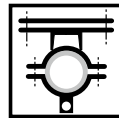

SNT-2607B (36/20*)
SNT-2614B (50/30*)

Bride zu Jordahlschiene
Bride pour glissières
"Jordahl"

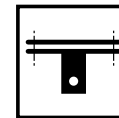

SNT-2607C (36/20*)
SNT-2614C (50/30*)

Traversenhalterung
zu SNT-...B/
Appui de traverse pour
SNT-...B

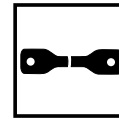

TR (Ø 42, l = ind)
TR100 (Ø 42, l = 1000)
TR150 (Ø 42, l = 1500)
TR200 (Ø 42, l = 2000)

Traverse von
SNT-...B zu SNT-...C
Traverse pour
SNT-...B à SNT-...C

Preisliste
Liste de prix

P5-63

Befestigungsmaterial Matériel de fixation

Briden/Brides
rostfrei/acier inoxydable

ST323-1 Ø 60 mm,
andere Ø/autres Ø

Schlauchbriden/Bracelets
rostfrei/acier inoxydable
„nur für Normalformat zugelassen“
„seulement autorisé pour le
format normal“

SB6348 Ø 42 - 90 mm
SB6364 Ø 67 - 114 mm
SB6388 Ø 108 - 153 mm
SB ENDLOS Ø 66 - 406 mm

TESPA
Stahlband/Bande en acier

TB-K TESPA-Kasten/TESPA-Coffret
TB-W TESPA-Werkzeug/TESPA-outillage

TB 10 10 mm, 3/8" x 30 m Band/Bande
TB 13 13 mm, 1/2" x 30 m Band/Bande
TB 16 16 mm, 5/8" x 30 m Band/Bande
TB 19 19 mm, 3/4" x 30 m Band/Bande
TBS 10 10 mm, 3/8", 100 Schlaufen/Boucles
TBS 13 13 mm, 1/2", 100 Schlaufen/Boucles
TBS 16 16 mm, 5/8", 100 Schlaufen/Boucles
TBS 19 19 mm, 3/4", 100 Schlaufen/Boucles

Preisliste
Liste de prix

P5-28

* Dimension der Jordahlschiene/Dimension glissière "Jordahl"

Rohrmasten Mâts tubulaires

Rohrmasten RM60 zu Signaflux Mâts tubulaires RM60 pour Signaflux

für Fundamentsockel oder zum Einbetonieren
pour socle de fondation ou à bétonner

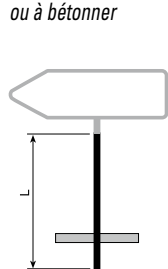

RM60 L = 1500
L = 2000
L = 2400
L = 2700
L = 3000
L = ... (ind.)

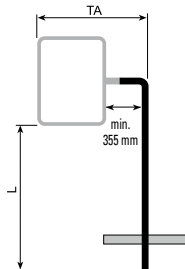

RMFA60 L = 3000
L = .. (ind.)
TA = siehe Träger
komplett Seite 25/
voir supports
complets page 25

für Flanschbefestigung oder Bodenhülse
pour flasque ou avec douille

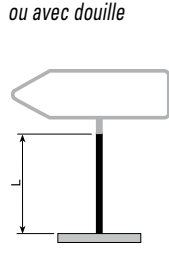

RM60 L = 1500
L = 2000
L = 2400
L = 2700
L = 3000
L = ... (ind.)

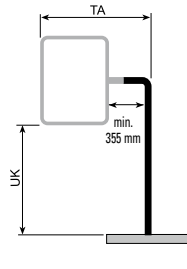

RMFA60 UK = 2500
UK = .. (ind.)
TA = siehe Träger
komplett Seite 25/
voir supports
complets page 25

Rohrmasten Mâts tubulaires

für Fundamentsockel oder zum Einbetonieren
pour socle de fondation ou à bétonner

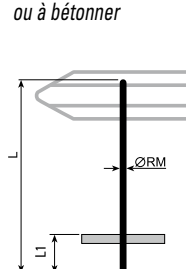

RM60 L = 1500 L1 = 500
L = 2000 L1 = 500
L = 2400 L1 = 500
L = 2700 L1 = 500
L = 3000 L1 = 500
L = 3300 L1 = 500
L = 3600 L1 = 500
L = 4000 L1 = 500
L = ... (ind.) L1 = 500
RM76 L = 3600 L1 = 600
L = ... (ind.) L1 = 600
RM89 L = 3600 L1 = 600
L = ... (ind.) L1 = 600

für Flanschbefestigung oder Bodenhülse
pour flasque ou avec douille

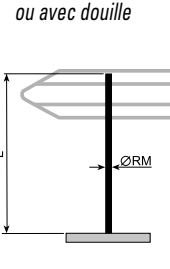

RM60 L = 1500
L = 2000
L = 2400
L = 2700
L = 3000
L = ... (ind.)
RM76 L = ... (ind.)
RM89 L = ... (ind.)

Rohrmasten mit Ø > 89 mm auf Anfrage. Bauseitige Fundamente erforderlich.
Mâts tubulaires avec Ø > 89 mm sur demande. Fondations fait par une entreprise de construction.

Beispiel/exemple:
RM60/1500

Beispiel/exemple:
RMFA60/3000

Beispiele/exemples:
RM60/1500 SCH *
RM60/1500 FL3
RM60/1500 FL4

Beispiele/exemples:
RMFA60/2500 SCH *
RMFA60/2500 FL3
RMFA60/2500 FL4

Beispiel/exemple:
RM60/1500 D

Beispiele/exemples:
RM60/1500 SCH D *
RM60/1500 FL3 D
RM60/1500 FL4 D

Preisliste Liste de prix	P5-63
Verankerungen Ancrages	
EV700BE 60	
EV700FU 60x500	
B60-MP	
Seite page	35

P5-64
EB150 *
EB150BE *
SB250 *
SB250BE *
FL3
FL4A/FL4B
Seite page
35

P5-63	P5-64
EV700BE 60...89	EB150 *
EV700FU 60x500 EV700FU 76x600	EB150BE *
B60-MP B60-MP 76 B60-MP 89	SB250 *
SNT-2614 W	SB250BE *
	FL3
	FL4A/FL4B
Seite page	Seite page
35	35

Empfohlene Zuordnungen für Rohrmasten Recommandations pour mâts tubulaires

Rohrmast Mât tubulaire	Ø 60	Ø 76	Ø 89
Signale [mm] Signaux [mm]	Normalformat Format normal	Zwischenformat Format intermédiaire	Grossformat Grand format
	500 x 700 700 x 500	700 x 1000 1000 x 700	900 x 1250 1250 x 900
	500 x 500	700 x 700	900 x 900
Statik gemäss SIA 261 bei einem Staudruck von 0,9 kN/m². Gültig für 1 Signaltafel pro Rohrmast, Montage UK 2000 mm. / Statique selon SIA 261 pour une pression du vent de 0,9 kN/m². Valable pour un panneau par mât tubulaire, montage du bord inférieure du panneau à une hauteur de 2000 mm.			

Oberer Abschluss des Rohrmastes Fermeture supérieure du mât tubulaire

RM60 = oben ohne Deckel, sans couvercle en haut
RM60 ...D = oben mit Deckel, avec couvercle en haut
Beispiel/exemple: **RM60/1500 D**
RM76 ...D = oben mit Deckel, avec couvercle en haut
RM89 ...D = oben mit Deckel, avec couvercle en haut

* nur für Rohr Ø 60, Rohrmasten inkl. Schloss SCH400, optional Schlüssel SCH420
seulement pour Ø 60, mât tubulaire serrure incl. SCH400, option clé SCH420

Verankerungen Ancrages

Fundamentsockel, Mauerbride oder zum Einbetonieren Socle de fondation, bride murale ou à bétonner

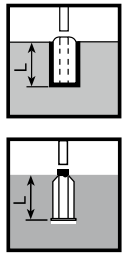

Fundamentsockel
Socle de fondation

Ø 33 = **EV700BE 33** L = 300
 Ø 48 = **EV700BE-K 48** L = 300
 Ø 48 = **EV700BE 48** L = 500
 Ø 60 = **EV700BE 60 *** L = 500
 Ø 76 = **EV700BE 76** L = 600
 Ø 89 = **EV700BE 89** L = 600

Stahlfundament
Fondation en acier

Ø 48 = **EV700FU 48X500** L = 500
 Ø 60 = **EV700FU 60X300** L = 300
 Ø 60 = **EV700FU 60X500** L = 500
 Ø 76 = **EV700FU 76X600** L = 600

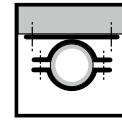

Bride zur Befestigung von
Rohrmast an Mauer
Bride pour fixer le mât
tubulaire contre le mur

Ø 60 = **B60-MP ***
 Ø 76 = **B60-MP 76**
 Ø 89 = **B60-MP 89**

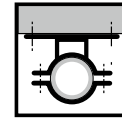

Ø ind. = **SNT-2614 W**

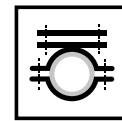

Bride zur Befestigung an WR Clip
Bride pour fixer au WR Clip

Ø 60 = **BR 60 ALU ****
 Ø 76 = **BR 76 ALU ****
 Ø 90 = **BR 90 ALU ****
 Ø 33 = **BR 33 FV ****

Optionen zu EV700BE/Options pour EV700BE

Gummidichtung
für Rohrmast
Joint en caoutchouc
pour mât tubulaire

Ø 33 = **EV1 33**
 Ø 48 = **EV1 48**
 Ø 60 = **EV1 60 ***
 Ø 76 = **EV1 76**
 Ø 89 = **EV1 89**



Abschlussdeckel
Couvercle de fermeture

Ø 33 = **EV2 33**
 Ø 48 = **EV2 48**
 Ø 60 = **EV2 60 ***
 Ø 76 = **EV2 76**
 Ø 89 = **EV2 89**



Schutzkappe für
Sechskantschraube
Bouchon pour vis 6-pans

EV3



Preisliste
Liste de prix

P5-65

P5-14

* für Signaflex nur in dieser Grösse erhältlich
uniquement cette dimension disponible pour
Signaflex

Flanschbefestigung oder Bodenhülse Flasque de fixation ou douille

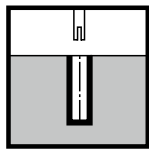

EB150
Bodenhülse
Douille

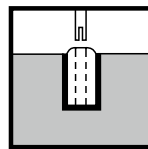

EB150BE
Bodenhülse in
Fundament
Socle en béton
avec douille

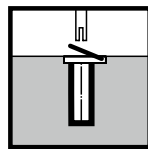

SB250
Bodenhülse mit
schwerem Deckel
Douille avec couvercle
lourd

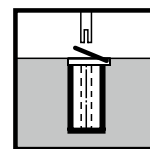

SB250BE
Bodenhülse in Funda-
ment mit schwerem
Deckel
Socle en béton avec
douille et couvercle
lourd

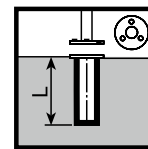

FL3
Flanschbefestigung
Flasque de fixation
L = 300
L = 400
L = 500

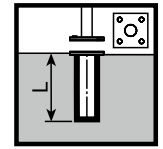

FL4A FL4B
Flanschbefestigung
Flasque de fixation
Ø 150 | Ø 200
L = 300 | L = 300
L = 400 | L = 400
L = 500 | L = 500

Rohrmasten B33 und Betonsockel Mâts tubulaires B33 et socle en béton mobile

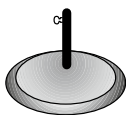

BE35
Betonsockel ca. 25 kg
mit feuerverzinktem
Rohrstutzen für 1"-Rohr
Socle en béton rond,
environ 25 kg, avec
tubulure galvanisée
pour tube 1"

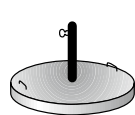

BE67
Betonsockel ca. 50 kg mit
Flacheisenring verstärkt,
mit feuerverzinktem
Rohrstutzen für 1"-Rohr.
Mit 2 Handgriffen.
Socle en béton, environ
50 kg, renforcé par
fer plat, avec tubulure
galvanisée pour tube 1".
Avec 2 poignées.

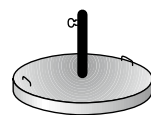

BE80
Betonsockel ca. 80 kg mit
Flacheisenring verstärkt,
mit feuerverzinktem
Rohrstutzen für 1"-Rohr.
Mit 2 Handgriffen.
Socle en béton, environ
80 kg, renforcé par fer
plat, avec tubulure galva-
nisée pour tube 1". Avec
2 poignées.



B33
L = 700
L = 1350
L = 1750
L = 2000
L = ... (ind.)

Preisliste
Liste de prix

P5-66

Preisliste
Liste de prix

P5-67

Marktgebiete Zones de marché

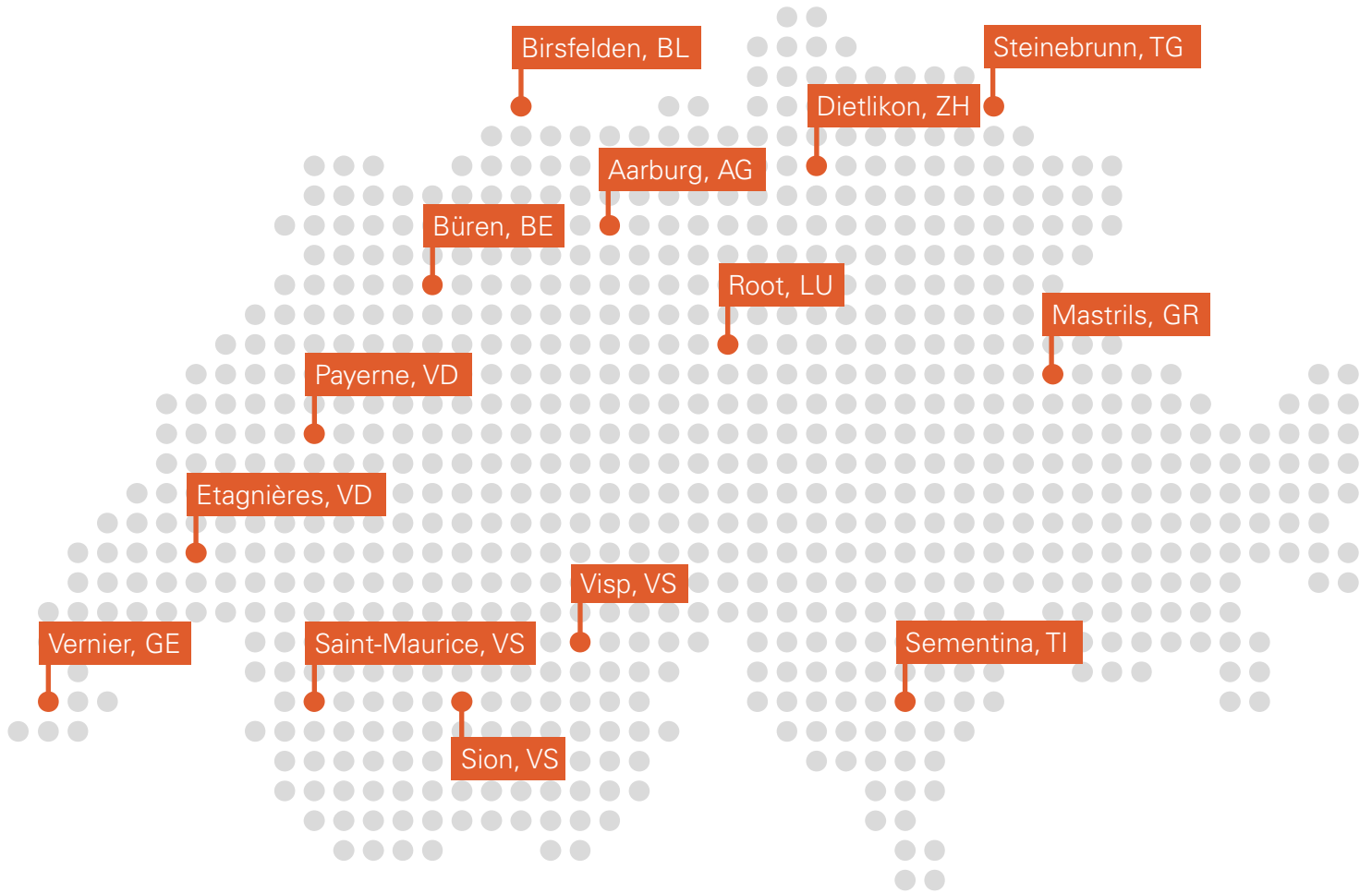

www.signal.ch

SIGNAL AG, Industriezone kleine Ey, 3294 Büren a/A, Tel. 032 352 11 11, info@signal.ch

Zone de marché
Genève
1214 Vernier
22, ch. de Champs-Prévost
Tél. 022 989 52 00
geneve@signal.ch

Zone de marché
Lavaux-Broye-Arc Jurassien
1037 Etagnières
Route des Ripes 2
Tél. 021 867 11 11
etagnieres@signal.ch

Zone de marché
Bas-Valais-Central
1951 Sion
Rte de la Drague 14
Tél. 027 322 39 35
sion@signal.ch

Marktgebiet
Argovia-Basilea
4663 Aarburg
Bernstrasse 36
Tel. 062 791 56 56
aarburg@signal.ch

Marktgebiet
Mittelland-Lötschberg
3294 Büren a/A
Industriezone kleine Ey
Tel. 032 352 11 11
info@signal.ch

Marktgebiet
Zentralschweiz
6037 Root
Längenbold 11
Tel. 041 450 15 07
root@signal.ch

Marktgebiet
Ticino-Mesolcina
6514 Sementina
Via Pobbia 4
Tel. 091 780 46 60
ticino@signal.ch

Marktgebiet
Zürich-Grischun
8305 Dietlikon
Neue Winterthurerstr. 30
Tel. 043 233 32 52
zuerich@signal.ch

Marktgebiet
Bodensee-Säntis
9314 Steinebrunn
Buhreutestrasse 1
Tel. 071 411 20 43
amriswil@signal.ch