

	Seite / page	
Baustellen-Signalisation Signalisation de chantiers	2	Signaltafeln / <i>Signaux</i>
	5	Signalträger für mobile Signalisation / <i>Supports de signalisation mobile</i>
	5	Sockel, Ständer und Rohrmasten / <i>Socles, supports et mâts tubulaires</i>
	7	Signalständer für Grossformattafeln / <i>Support pour panneaux à grand format</i>
	8	Sicherheitsleitbaken / <i>Balises de sécurité</i>
	9	Sicherheitsfussplatten / <i>Embases de sécurité</i>
	10	Leitschwellen und Baken für Quick Marker / <i>Séparateurs de voies et balises pour Quick Marker</i>
	14	Baken- und Warnleuchten / <i>Lampes de balise et de chantier</i>
	15	Aufbaulich- und Führungslicht-Anlagen / <i>Cascade xénon et ensemble à défilement</i>
	18	Blitz- und Leitkegelleuchten / <i>Lampe à éclats xénon et conibalise</i>
	22	Mobiles LED-Pannenleitsset / <i>Kit de guidage mobile à diodes</i>
	23	Handleuchten und Light-Ball Beleuchtungssystem / <i>Projecteur portable et système d'éclairage Light-Ball</i>
	24	Vorwarnleuchten / <i>Lampes de présignalisation</i>
	25	Kleiner Halogen-Blinkpfeil / <i>Petite flèche clignotante halogène</i>
	26	Mobile Vorwarntafeln mit LED-Wechselverkehrszeichen / <i>Panneau mobile avec panneau à message variable à LED</i>
	28	Fahrbare Absperrtafel, Anpralldämpfer / <i>Remorque de présignalisation, Balisage mobile</i>
	29	Batterien und Zubehör für Leuchten / <i>Piles et accessoires pour feus</i>
	31	Leitkegel / <i>Cônes de balisage</i>
	32	Faltsignale / <i>Signaux pliables</i>
	Mobile Signalisation Signalisation mobile	33
34		Set für Veranstaltungen / <i>Set pour manifestations</i>
35		Fahrbahnschranke / <i>Barrage routier</i>
Markierung Marquage	36	Leitsysteme / <i>Systèmes de guidage</i>
		Provisorische Baustellenmarkierung siehe Kapitel 9 / <i>Marquage provisoire de chantier voir chapitre 9</i>

Baustellen- und mobile Signalisation

Signalisation de chantiers et signalisation mobile

Signaltafeln

Signaux

3



1.14
Baustelle
Travaux



1.27
Lichtsignale
Signaux lumineux



5.03

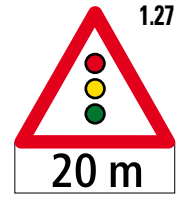

5.01

Bestellinformationen

Informations de commande

Signal-Formate (mm) <i>Formats signal (mm)</i>	<input type="checkbox"/> 600 <input type="checkbox"/> 900 <input type="checkbox"/> 1200 <input type="checkbox"/> 1500
Material, Beschichtung <i>Matériau, revêtement</i>	AH (Alu, R2) AV (Alu, R3)
Preisliste <i>Liste de prix</i>	P3-1

Bestellinformationen

Informations de commande

Signal-Formate (mm) <i>Formats signal (mm)</i>	<input type="checkbox"/> 600 = 600 + 560 x 200 <input type="checkbox"/> 900 = 900 + 840 x 250 <input type="checkbox"/> 1200 = 1200 + 1140 x 400 <input type="checkbox"/> 1500 = 1500 + 1440 x 500
Material, Beschichtung <i>Matériau, revêtement</i>	AH (Alu, R2) AV (Alu, R3)
Preisliste <i>Liste de prix</i>	P3-2



2.01
Allgemeines
Fahrverbot
*Interdiction
générale de
circuler dans
les deux sens*



2.02
Einfahrt verboten
Accès interdit



2.30 "30" 2.34 "40"
Höchstgeschwindigkeit
Vitesse maximale



2.34
Hindernis rechts
umfahren
*Obstacle à
contourner par
la droite*



2.35
Hindernis links
umfahren
*Obstacle à
contourner par
la gauche*



3.09
Dem Gegenverkehr
Vortritt lassen
*Laissez passer les
véhicules venant en
sens inverse*

Bestellinformationen

Informations de commande

Signal-Formate (mm) <i>Formats signal (mm)</i>	<input type="radio"/> 400 <input type="radio"/> 600 <input type="radio"/> 900 <input type="radio"/> 1200
Material, Beschichtung <i>Matériau, revêtement</i>	AH (Alu, R2) AV (Alu, R3)
Preisliste <i>Liste de prix</i>	P3-3

Verweise/Renvois

Zubehör
Accessoires



Seite/page

6

Signaltafeln

Signaux



3.10
Vortritt vor dem
Gegenverkehr
*Priorité par rapport aux
véhicules venant en sens
inverse*



4.08
Einbahnstrasse
Sens unique

Bestellinformationen

Informations de commande

Signal-Formate (mm) <i>Formats signal (mm)</i>	<input type="checkbox"/> 350 <input type="checkbox"/> 500 <input type="checkbox"/> 700 <input type="checkbox"/> 900 <small>(Standard: Radius/rayon R=30)</small>
Material, Beschichtung <i>Matériau, revêtement</i>	AH (Alu, R2) AV (Alu, R3)
Preisliste <i>Liste de prix</i>	P3-4

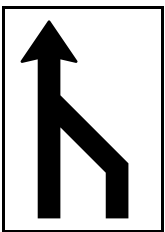

4.77 - 16
Format = 500 x 700
Format = 700 x 1000
Format = 900 x 1250

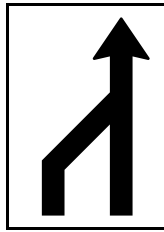

4.77 - 17
Format = 500 x 700
Format = 700 x 1000
Format = 900 x 1250

Bestellinformationen

Informations de commande

Signal-Formate (mm) <i>Formats signal (mm)</i>	500 x 700 700 x 1000 900 x 1250
Material, Beschichtung <i>Matériau, revêtement</i>	AH (Alu, R2) AV (Alu, R3)
Preisliste <i>Liste de prix</i>	P3-5

Verweise/Renvois

Zubehör <i>Accessoires</i>	 Seite/page 6
--------------------------------------	----------------------------



4.34
Wegweiser bei Umleitungen
*Indicateur de direction pour
déviation*



4.34.1
Wegweiser für Umleitungen
ohne Zielangabe
*Indicateur de direction pour
déviation sans mention du
lieu de destination*

Bestellinformationen

Informations de commande

Signal-Formate (mm) <i>Formats signal (mm)</i>	1020 x 250 1020 x 450 1300 x 250 1300 x 300 1300 x 350 1300 x 450	1600 x 250 1600 x 300 1600 x 350 1600 x 450
Beschriftung, Richtung <i>Inscription, Direction</i>	= R	= L
Material, Beschichtung <i>Matériau, revêtement</i>	AH (Alu, R2) AV (Alu, R3)	
Preisliste <i>Liste de prix</i>	P3-6	



BKL240 TA
Wegweiser mit auswechselbarer Spitze
*Indicateur de direction avec pointe
interchangeable*

Format = 1020 x 250
Format = 1300 x 250
Format = 1300 x 350



BKL240
Befestigung für BKL240 TA
Fixation pour BKL240 TA

Format = 1020 x 250
Format = 1300 x 250
Format = 1300 x 350

Bestellinformationen

Informations de commande

Signal-Formate (mm) <i>Formats signal (mm)</i>	BKL240 TA	1020 x 250 1300 x 250 1300 x 350
Material, Beschichtung <i>Matériau, revêtement</i>	AH (Alu, R2) AV (Alu, R3)	
Befestigung <i>Fixation</i>	BKL240	1020 x 250 1300 x 250 1300 x 350
Preisliste <i>Liste de prix</i>	P3-6	

Baustellen- und mobile Signalisation

Signalisation de chantiers et signalisation mobile

Ergänzungs-Signale

Signaux complémentaires

<p>Zufahrt bis Baustelle gestattet</p> <p>5.Z7 Format = 400 x 200 Zufahrt bis Baustelle gestattet</p>	<p>Zubringerdienst bis Baustelle gestattet</p> <p>5.Z9 Format = 400 x 200 Zubringerdienst bis Baustelle gestattet</p>	<p>Betreten der Baustelle verboten</p> <p>5.B7 Format = 400 x 200 Betreten der Baustelle verboten</p>	<p>Eintritt verboten</p> <p>5.E1 Format = 400 x 200 Eintritt verboten</p>	<p>Durchgang verboten</p> <p>5.D1 Format = 400 x 200 Durchgang verboten</p>
<p>Accès chantier autorisé</p> <p>5.AF3 Format = 400 x 200 Accès chantier autorisé</p>	<p>Service à domicile autorisé jusqu'au chantier</p> <p>5.SF4 Format = 400 x 200 Service à domicile autorisé jusqu'au chantier</p>	<p>Accès chantier interdit</p> <p>5.AF4 Format = 400 x 200 Accès chantier interdit</p>	<p>Entrée interdite</p> <p>5.EF1 Format = 400 x 200 Entrée interdite</p>	<p>Passage interdit</p> <p>5.DF1 Format = 400 x 200 Passage interdit</p>

Bestellinformationen

Informations de commande

Signal-Format (mm) Format signal (mm)	400 x 200 (Standard: Radius/rayon R=10)
Material, Beschichtung Matériau, revêtement	AH (Alu, R2)
Preisliste Liste de prix	P3-7

Verweise/Renvois

Zubehör Accessoires

Seite/page	 2-3	 6
------------	--	--

Baustellen- und mobile Signalisation

Signalisation de chantiers et signalisation mobile

Signalträger für mobile Signalisation

Supports de signalisation mobile



A34
Format = 400
Format = 600

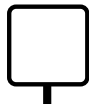

A53
Format = 500



A54
Format = 350 x 500
Format = 426 x 750
Format = 500 x 700

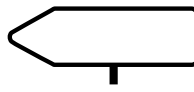

A75
Format = 1020 x 250
Format = 1300 x 350

Rohrrahmen Ø 27 mm, Rohrhülse auf 1"-Rohr (Ø 33 mm) passend, mit Sechskant-Stellschraube, feuerverzinkt
Cadre tubulaire Ø 27 mm, douille pour mât tubulaire 1" (Ø 33 mm) avec vis de réglage six-pans, galvanisé

Bestellinformationen

Informations de commande

Modelle <i>Modèles</i>	A34	(○ 400, 600)
	A53	(□ 500)
	A54	(□ 350 x 500, 426 x 750, 500 x 700)
	A75	(◄ 1020 x 250, 1300 x 350)
Preisliste <i>Liste de prix</i>	P3-9	

Verweise/Renvois

Zubehör
Accessoires

Seite/page



2

Sockel und Rohrmasten

Socles et mâts tubulaires

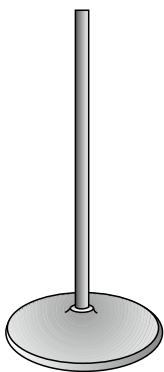

G140 (Ø 430 mm)
Gusssockel ca. 27 kg mit feuerverzinktem 1"-Rohr, *Socle en fonte env. 27 kg, avec mât tubulaire 1", galv.*

L = 1400 mm



B33 ...
1"-Rohr, feuerverzinkt
Mât tubulaire 1", galv.

L = 700 mm
L = 1350 mm
L = 1750 mm
L = 2000 mm

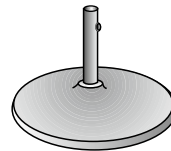

G25 (Ø 430 mm)
Gusssockel ca. 27 kg mit feuerverzinktem Rohrstützen für 1"-Rohr
Socle en fonte env. 27 kg, avec tubulure galvanisée pour mât tubulaire 1"

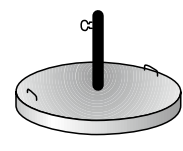

BE67 (Ø 670 mm, 50 kg)
BE80 (Ø 800 mm, 80 kg)
Betonsockel mit Flacheisen verstärkt, mit feuerverzinktem Rohrstützen für 1"-Rohr. Mit 2 Handgriffen
Socle en béton rond, renforcé par anneau fer plat, avec tubulure galvanisée pour mât tubulaire 1". Avec 2 poignées

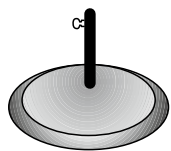

BE35 (Ø 500 mm)
Betonsockel ca. 25 kg mit feuerverzinktem Rohrstützen für 1"-Rohr
Socle en béton rond, environ 25 kg, avec tubulure galvanisée pour mât tubulaire 1"

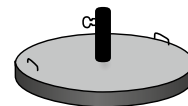

BE502 (Ø 635 mm, 50 kg)
Betonsockel mit Flacheisen verstärkt, mit feuerverzinktem Rohrstützen für 2"-Rohr. Mit 2 Handgriffen
Socle en béton rond, renforcé par anneau fer plat, avec tubulure galvanisée pour mât tubulaire 2". Avec 2 poignées

Bestellinformationen

Informations de commande

Modelle <i>Modèles</i>	G140	BE67
	G25	BE80
	BE35	BE502
	B33 700	(L = 700 mm)
	B33 1350	(L = 1350 mm)
	B33 1750	(L = 1750 mm)
	B33 2000	(L = 2000 mm)
Preisliste <i>Liste de prix</i>	P3-10	

Verweise/Renvois

Zubehör
Accessoires

Seite/page



6

9

Baustellen- und mobile Signalisation Signalisation de chantiers et signalisation mobile

Ständer, Rohrmasten Supports, mâts tubulaires

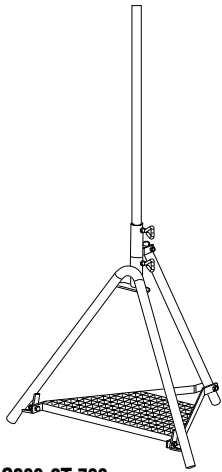

DS300-2T-700
DS300-2T-1350
DS300-2T-1750
DS300-2T-2000

Zusammenklappbarer Ständer mit 1" Rohr (Ø 33 mm, L=700/1350/1750/2000), feuerverzinkt, für Tafeln bis Ø 900 mm
Support pliable en acier galvanisé avec tube 1" (Ø 33 mm, L=700/1350/1750/2000), pour signaux jusqu'à Ø 900 mm

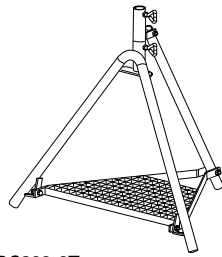

DS300-2T
Zusammenklappbarer Ständer, feuerverzinkt, ohne 1" Rohr Ø 33 mm
Support pliable en acier galvanisé sans tube 1" Ø 33 mm



B33 700 (L = 700 mm)
B33 1350 (L = 1350 mm)
B33 1750 (L = 1750 mm)
B33 2000 (L = 2000 mm)
1"-Rohrmast, Ø 33 mm, feuerverzinkt
Mât tubulaire 1", Ø 33 mm, galvanisé



B33-03 1750 (L = 1750 mm)
1"-Rohrmast, mit Fussstück, zu Fussplatten
Mât tubulaire 1", avec pièce de fixation pour socle



RA3340
Adapter für 1"-Rohrmast, feuerverzinkt, zu Fussplatten
Connecteur pour mât tubulaire 1", galvanisé, pour socle

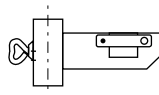

BKL10
Leuchtenhalter zum Festklemmen auf 1"-Rohr
Support de lanterne à fixer sur mât tubulaire 1"

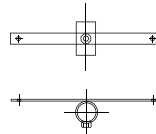

BKL40 ...
(b=400/500/560/600/750/840/1000)
Einseitige Befestigungen für mobile Signale, geschraubt, feuerverzinkt, zum Festklemmen auf 1"-Rohr
Fixations unilatérales pour signaux mobiles, fermeture à vis, galvanisées, pour fixation sur mât tubulaire 1"

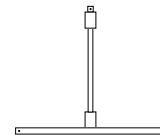

BKL60 ...
(b=400/600/900/1200)
für Rundtafeln 400 und 600 mm Ø sowie Dreiecke von 600, 900, 1200 mm
pour disques 400 et 600 mm Ø ainsi que triangles 600, 900, 1200 mm

Bestellinformationen Informations de commande

Modelle Modèles	DS300 -2T-700 DS300 -2T-1350 DS300 -2T-1750 DS300 -2T-2000 DS300 -2T RA3340	B33 700 B33 1350 B33 1750 B33 2000 B33-03 1750
	BKL 10	
	BKL40 400	(b = 400 mm)
	BKL40 500	(b = 500 mm)
	BKL40 560	(b = 560 mm)
	BKL40 600	(b = 600 mm)
	BKL40 750	(b = 750 mm)
	BKL40 840	(b = 750 mm)
	BKL40 1000	(b = 1000 mm)
	BKL60 400	(b = 400 mm)
	BKL60 600	(b = 600 mm)
	BKL60 900	(b = 900 mm)
	BKL60 1200	(b = 1200 mm)
	BB40	BB40/2
	BB120	BB120/2

Preisliste
Liste de prix

P3-11

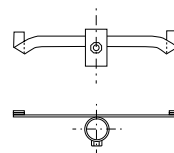

BB40 (Normalformat/format normal)
BB120 (Grossformat/grand format)
Einseitige Befestigungen für mobile Signale, feuerverzinkt, pro Tafel 2 Stk. zum Festklemmen auf 1"-Rohr
Fixations unilatérales pour signaux mobiles, galvanisées, 2 pcs par panneau pour fixation sur mât tubulaire 1"

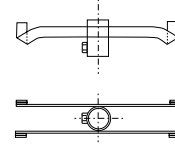

BB40/2 (Normalformat/format normal)
BB120/2 (Grossformat/grand format)
Doppelseitige Befestigungen für mobile Signale, feuerverzinkt, pro Tafel 2 Stk. zum Festklemmen auf 1"-Rohr
Fixations bifaces pour signaux mobiles, galvanisées, 2 pcs par panneau pour fixation sur mât tubulaire 1"

Verweise/Renvois

Zubehör
Accessoires



Seite/page

2

9

14

Mobile Signalständer für Grossformattafeln Support mobil pour panneaux à grand format

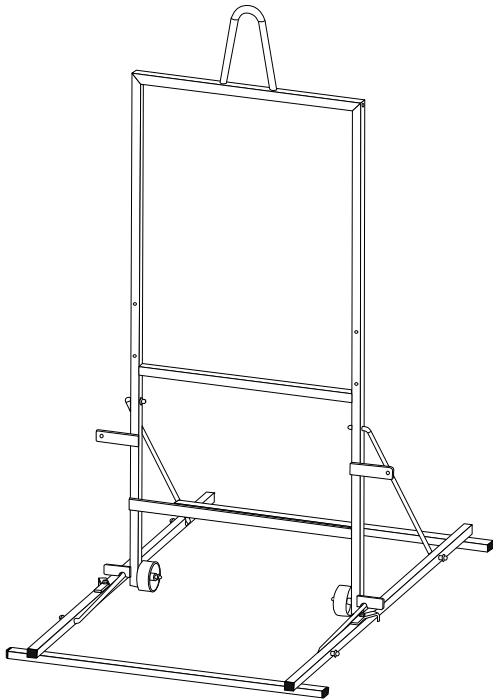

BH-2

Zusammenlegbarer Signalständer für Tafeln im Grossformat,
Ausführung Stahl feuerverzinkt
Support à plier pour Panneaux à grand format,
exécution en acier galvanisé

Länge/longueur = 1350 mm
Breite/largeur = 900 mm
Höhe aufgestellt/
hauteur posé = 1680 mm

Verstellbare Leitplankenbefestigung auf Anfrage.
Fixation ajustable pour glissières de sécurité sur demande.

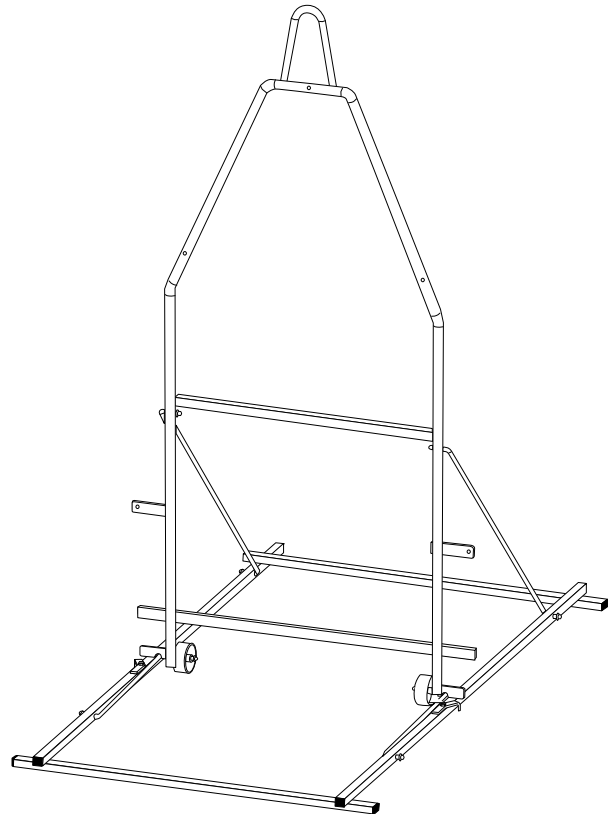

BH-4

Zusammenlegbarer Signalständer für Tafeln im Grossformat,
Ausführung Stahl feuerverzinkt
Support à plier pour Panneaux à grand format,
exécution en acier galvanisé

Länge/longueur = 1695 mm
Breite/largeur = 1265 mm
Höhe aufgestellt/
hauteur posé = 1975 mm

Bestellinformationen Informations de commande

Modelle Modèles	BH-2 BH-4
Zubehör Accessoires	SANDSACK
Preisliste Liste de prix	P3-12



SANDSACK

Sandsack aus grünem Kunststoff, Gewicht 20 kg, gefüllt mit Split
Sac de sable en plastique vert, poids 20 kg, rempli de 20 kg de split

Verweise/Renvois

Zubehör
Accessoires

Seite/page	  
	2-3 14

Sicherheitsleitbaken nach TL-Leitbaken

Balises de sécurité

(BASt-Prüf-Nr. 94 2K 013 (B,T) 50 – 54+56) **RSA**

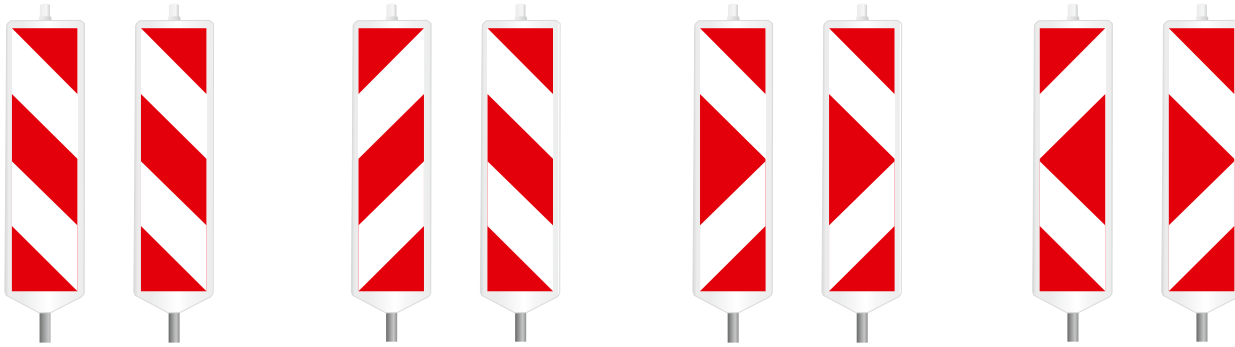

00-071 328-22 (R2)

00-071 330-22 (R2)

00-071 328-34 (R2)

00-071 330-34 (R2)

Bestellinformationen

Informations de commande

Modelle Modèles	Sicherheitsleitbaken/Balises de sécurité
00-071 328-22	zweiseitig, Folie R2, rechts-/rechtsweisend, ohne Fussplatte double face, film R2, droite/droite, sans embase
00-071 330-22	zweiseitig, Folie R2, links-/rechtsweisend, ohne Fussplatte double face, film R2, gauche/droite, sans embase
00-071 328-34	zweiseitig, Folie R2, Pfeil rechts-/rechtsweisend, ohne Fussplatte double face, film R2, flèche droite/droite, sans embase
00-071 330-34	zweiseitig, Folie R2, Pfeil links-/rechtsweisend, ohne Fussplatte double face, film R2, flèche gauche/droite, sans embase
Preisliste Liste de prix	P3-19

- Folienfläche 250 x 1000 mm
- Auswechselbares Aluminium-Standrohr 40 x 40 mm
- Surface feuille autocollante 250 x 1000 mm
- Tube en aluminium échangeable 40 x 40 mm

Verweise/Renvois

Zubehör Accessoires



00-111 241-51
00-111 242-51



00-070 293-1
00-070 350-89

Seite/page 15 9

Baustellen- und mobile Signalisation

Signalisation de chantiers et signalisation mobile

Standard-Leitbakensystem

Système de balise standard



00-070 236-204 (R1)
00-070 236-224 (R2)

00-070 236-30 (R1) 00-070 234-30 (R1)
00-070 236-34 (R2) 00-070 234-34 (R2)



00-081 600
Transportgestell/Chassis de transport

Bestellinformationen

Informations de commande

Modelle Modèles	Leitbake standard (weiss)/Balise standard (blanc)
00-070 236-204	zweiseitig, Folie R1, links-/rechtsweisend, ohne Fussplatte double face, film R1, gauche/droite, sans embase
00-070 236-224	zweiseitig, Folie R2, links-/rechtsweisend, ohne Fussplatte double face, film R2, gauche/droite, sans embase
00-070 236-30	zweiseitig, Folie R1, Pfeil links-/rechtsweisend, ohne Fussplatte double face, film R1, flèche gauche/droite, sans embase
00-070 236-34	zweiseitig, Folie R2, Pfeil links-/rechtsweisend, ohne Fussplatte double face, film R2, flèche gauche/droite, sans embase
00-070 234-30	zweiseitig, Folie R1, Pfeil rechts-/rechtsweisend, ohne Fussplatte double face, film R1, flèche droite/droite, sans embase
00-070 234-34	zweiseitig, Folie R2, Pfeil rechts-/rechtsweisend, ohne Fussplatte double face, film R2, flèche droite/droite, sans embase
00-081 600	Transport- und Lagergestell für 60 bis 72 Baken Chassis de transport et de stockage pour 60 à 72 balises
Preisliste Liste de prix	P3-23

- Folienfläche 250 x 1000 mm
- Kunststoffstutzen 60 x 60 mm
- Surface feuille autocollante 250 x 1000 mm
- Manchon 60 x 60 mm



Einfache Anbringung unserer Baustellenleuchten Nitra, Nitra-LED und MonoLight (mit fest montiertem Halter) sowie der Bakenleuchten Konstant-Norm-LED und BakoLight-LED
Adaptation facile de nos lampes de chantier Nitra, Nitra LED, et MonoLight (avec fixation) ainsi que de nos lampes de balises Konstant Norm LED et BakoLight LED.

Verweise/Renvois

Zubehör Accessoires	
Seite/page	14

Sicherheitsfussplatten

Embases de sécurité



00-070 293-1 (TL 56 K1)
(BAST geprüft/approuvé BAST) **RSA**



00-070 350-89
Kompakt CH1/compact CH1 (28 kg)

Bestellinformationen

Informations de commande

Modelle Modèles	
00-070 293-1	Sicherheitsfussplatte/Embase de sécurité „TL 56 K1“ 880 x 440 x 115 mm, Gewicht ca. 30 kg/poids env. 30 kg Pos.: 40x40, 41x41/Ø 43 mm, 60x60, 2x Ø 45 mm
00-070 350-89	Universal-Sicherheitsfussplatte/Embase universelle „Kompakt CH1“ 790 x 390 x 130 mm, Gewicht ca. 28 kg/poids env. 28 kg Pos.: 40x40, 60x60, 42 Ø, 2x43 Ø, 51 Ø mm
Preisliste Liste de prix	P3-27

Baustellen- und mobile Signalisation

Signalisation de chantiers et signalisation mobile

Leitschwelle Quick Marker mit Reflektorelementen

Séparateurs de voies Quick Marker avec réflecteurs

(BASt-Prüf-Nr. V4-17/2006) 



Höhe/Hauteur: 95 mm
Format = 1000 x 275 mm

Höhe/Hauteur: 95 mm
Format = 500 x 275 mm

Höhe/Hauteur: 95 mm
Format = 500 x 275 mm

Bestellinformationen

Informations de commande

Modelle Modèles	Leitschwelle Quick Marker/Séparateurs de voies Quick Marker
00-070 665-545	Quick Marker , orange, mit 2 montierten Reflektorelementen und Aufnahmen für kleine Leitbake 50%, Tornado 100 und Tornado 75-Flex
00-070 660-5	Quick Marker, Anfangsstück , mit Aussparung, orange
00-070 662-5	Quick Marker, Endstück , mit Nase, orange
00-071 292-15	Fussplatte für Tornado 75-Flex mit 4 Reflektorelementen, orange
00-070 642-5	Reflektorelement , orange (2 Stk. pro Quick Marker)
00-010 283	Sechskantschraube M12 x 80 , feuerverzinkt
00-070 653-2	Montagehilfe für Quick Marker
Preisliste Liste de prix	P3-29

- Hervorragende Bodenhaftung durch Anti-Rutschnoppen
- Verschraubung der einzelnen Elemente möglich, dadurch noch grössere Verkehrssicherheit
- Einsteckvorrichtungen für kleine Leitbake sowie zur Aufnahme von Leitbaken Tornado und Tornado-Flex
- Mit Reflektorelementen oder mit LED-Leuchtbügel
- Excellente adhérence au sol grâce aux tampons caoutchouc
- Possibilité de visser les différents éléments l'un à l'autre, permettant ainsi d'accroître encore la sécurité
- Réservations pour pose des balises autorelevables, balises Tornado et Tornado Flex
- Avec catadioptré prismatique ou étriers à LED



Verweise/Renvois

Zubehör Accessoires		
Seite/page	11	12

Baustellen- und mobile Signalisation

Signalisation de chantiers et signalisation mobile

Leitbake Tornado 75-Flex für Quick Marker (Höhe 750 mm)
Balise Tornado 75-Flex pour Quick Marker (hauteur 750 mm)

(BASt-Prüf-Nr. V4-16 /2006) **RSA**



00-071 543-2 (R2)



00-071 544-2 (R2)



00-071 543-12 (R2)



00-071 544-12 (R2)



00-071 292-15

Bestellinformationen

Informations de commande

Modelle Modèles	Leitbake Tornado 75-Flex/Balise Tornado 75-Flex
00-071 543-2	zweiseitig, Folie R2, links-/rechtsweisend, ohne Fussplatte <i>double face, film R2, gauche/droite, sans embase</i>
00-071 544-2	zweiseitig, Folie R2, rechts-/rechtsweisend, ohne Fussplatte <i>double face, film R2, droite/droite, sans embase</i>
00-071 543-12	zweiseitig, Folie R2, Pfeil rechts-/linksweisend, o. Fusspl. <i>double face, film R2, flèche droite/gauche, sans embase</i>
00-071 544-12	zweiseitig, Folie R2, Pfeil rechts-/rechtsweisend <i>double face, film R2, flèche droite/droite</i>
00-071 292-15	Fussplatte für Tornado 75-Flex mit 4 Reflektorelementen, orange <i>Embase pour Tornado Tornado 75-Flex avec 4 réflecteurs, orange</i>
Preisliste Liste de prix	P3-32

- Folienfläche 187,5 x 750 mm
- Können gefahrlos überfahren werden
- *Surface feuille autocollante 187,5 x 750 mm*
- *Peuvent être franchis sans danger*



Verweise/Renvois

Zubehör Accessoires



Seite/page 10

Baustellen- und mobile Signalisation

Signalisation de chantiers et signalisation mobile

Kleine Leitbake für Quick Marker (Höhe 500 mm) mit Leitcat Fussplatte Balise autorelevable pour Quick Marker (hauteur 500 mm) avec embase Leitcat



00-071 255-21 (R2)
00-071 250-21 (R2)

Format = 500 x 125 mm



00-071 265-21 (R2)
00-071 260-21 (R2)

Format = 500 x 125 mm



00-071 270-21 (R2)

Format = 500 x 125 mm



00-071 261-21 (R2)

Format = 500 x 125 mm



00-071 290-5

Format = 800 x 260 x 92 mm



Bestellinformationen Informations de commande

Modelle Modèles	Kleine Leitbake/Balise autorelevable
00-071 255-21	einseitig, Folie R2, linksweisend <i>simple face, film R2, gauche</i>
00-071 250-21	zweiseitig, Folie R2, linksweisend <i>double face, film R2, gauche</i>
00-071 265-21	einseitig, Folie R2, rechtsweisend <i>simple face, film R2, droite</i>
00-071 260-21	zweiseitig, Folie R2, rechtsweisend <i>double face, film R2, droite</i>
00-071 270-21	zweiseitig, Folie R2, links-/rechtsweisend <i>double face, film R2, gauche/droite</i>
00-071 261-21	zweiseitig, Folie R2, Pfeil rechts-/rechtsweisend <i>double face, film R2, flèche droite/droite</i>
00-071 290-5	Fussplatte Leitcat, orange, 11 kg <i>Embase Leitcat, orange, 11 kg</i>
Preisliste Liste de prix	P3-30

- Gefahrlos überfahrbar
- Selbstaufrichtende kleine Leitbake
- Rutschfeste Fussplatte aus umweltfreundlichem Recyclingmaterial
- Wartungsfrei und wirtschaftlich
- *Peut être franchi par un véhicule sans aucun danger*
- *La balise souple se relève seule*
- *Embase non dérapante en matériau recyclé non nocif pour l'environnement*
- *Sans entretien et économique*

Verweise/Renvois

Zubehör Accessoires



Seite/page

10

Baustellen- und mobile Signalisation

Signalisation de chantiers et signalisation mobile

Klappbake NiColl 75

Balise articulée NiColl 75



00-071 800-213 (R2)

00-071 800-214 (R2)

Format Klappbake/Balise = 980 x 202 x 50 mm
 Format Fussplatte/embase = 800 x 300 x 95 mm

Bestellinformationen

Informations de commande

Modelle Modèles	Klappbake NiColl 75 mit schwarzer Fussplatte Balise articulée NiColl 75 avec embase noire
00-071 800-213	zweiseitig, Folie R2, Pfeil links-/rechtsweisend double face, film R2, flèche gauche/droite
00-071 800-214	zweiseitig, Folie R2, Pfeil rechts-/rechtsweisend double face, film R2, flèche droite/droite
00-071 795-01	Transport- und Lagergestell aus verzinktem Stahl für 5 Klappbaken NiColl 75 mit Fussplatten Châssis de transport et de stockage en acier galvanisé pour 5 balises articulée NiColl 75 avec embases
00-071 795-03	Transport- und Lagergestell aus verzinktem Stahl für 18 Klappbaken NiColl 75 mit Fussplatten Châssis de transport et de stockage en acier galvanisé pour 18 balises articulée NiColl 75 avec embases

Preisliste
Liste de prix

P3-34

(BASt-Prüf-Nr. V4-01/2015) **RSA**



- BASt geprüft in Anlehnung an TL-Leitbaken
- Wartungsfreies, strapazierfähiges und robustes Klappgelenk
- Überrollschutz für das Bakenblatt
- Folie Typ RA2 C
- Folienschutz durch ideale Transportstellung des Bakenblattes
- Hohe Standsicherheit
- Leichtes Handling durch optimal positionierte Tragegriffe an der Fussplatte
- Stapelbar mit Arretierungshilfe
- Bakenblatt und Klappgelenk einfach austauschbar
- homologué BASt selon les critères pour balises TL
- articulation très résistante et robuste, ne nécessitant aucun entretien
- protection contre le renversement de la balise
- film réflecteur classe RA2 C
- film protégé par une position idéale de la balise lors du transport
- stabilité élevée
- maniement aisé grâce à la position optimale des poignées sur l'embase
- empilable, avec système d'arrêt
- balise et articulation facilement interchangeables



00-392 337-1

Verweise/Renvois

Zubehör
Accessoires



Seite/page

22

Baustellen- und mobile Signalisation

Signalisation de chantiers et signalisation mobile

Warnleuchte OmniLED mit 2 LED

Feu de chantier OmniLED avec 2 LED



00-111 610-1
 Mindestbestellmenge 15 Stk. (1 Karton)
 Quantité minimum 15 pcs. (1 boîte)

- Ohne Batterie (1 Stk.)
- Lichtstärkebereich: 2 cd
- Aufhängeöse zum Tragen oder schnellen Befestigen
- Wahlschalter für Blink-/Dauerlicht (Blinkrate: 60 - 70 Bl./min.)
- Mit Dämmerungsautomatik
- Sans pile (1 pce.)
- Intensité effective: 2 cd
- Anneau de transport ou de fixation rapide
- Interrupteur pour lumière fixe ou clignotante (fréquence d'éclats env. 60 - 70 écl./min.)
- Cellule crépusculaire automatique

Bestellinformationen

Informations de commande

Modelle Modèles	OmniLED - Mindestbestellmenge 15 Stk., ohne Halter quantité minimum 15 pcs., sans fixation
	00-111 610-1 Blink-/Dauerlicht, 360°, gelb fixe/clignotant, 360°, jaune
Preisliste Liste de prix	P3-40

Verweise/Renvois

Zubehör Accessoires	 00-155 051-1 00-155 056-1
Seite/page	29

Warnleuchte MonoLight mit 4 LED

Feu de chantier MonoLight avec 4 LED



00-111-602-51
00-111-602-1



00-111-605-1



00-070 879

- Ohne Batterie (1 Stk.)
- Lichtstärkebereich: 15 cd
- Leuchtenkopf 190 mm Ø, drehbar
- Aufhängeöse zum Tragen oder schnellen Befestigen
- Sichere Befestigung an Rohrmasten und Absperrschranken mit fest montiertem Halter
- Wahlschalter für Blink-/Dauerlicht (Blinkrate: 60 - 70 Bl./min.)
- Mit Dämmerungsautomatik
- Sans pile (1 pce.)
- Intensité effective: 15 cd
- Diamètre efficace 190 mm, tête orientable
- Anneau de transport ou de fixation rapide
- Montage rapide sur mât ou barrière grâce à la fixation non démontable
- Interrupteur pour lumière fixe ou clignotante (fréquence d'éclats env. 60 - 70 écl./min.)
- Cellule crépusculaire automatique

Bestellinformationen

Informations de commande

Modelle Modèles	MonoLight 2 - mit Halter/avec fixation
	00-111 602-51 Blink-/Dauerlicht, zweiseitig, gelb fixe/clignotant, double face, jaune
	MonoLight 2 - ohne Halter/sans fixation
	00-111 602-1 Blink-/Dauerlicht, zweiseitig, gelb fixe/clignotant, double face, jaune
	00-111 605-1 Blink-/Dauerlicht, 360°, gelb fixe/clignotant, 360°, jaune
Zubehör Accessoires	00-365 519 NiKo-Halter zur Befestigung an Absperrschranken Fixation NiKo pour barrière
Preisliste Liste de prix	P3-40

Verweise/Renvois

Zubehör Accessoires	 00-070 879 00-070 090-1 00-155 051-1 00-155 056-1
Seite/page	29 29 29

Baustellen- und mobile Signalisation

Signalisation de chantiers et signalisation mobile

Baken- und Warnleuchte BakoLight LED nach TL-Warnleuchten und TL-Baken

Lampe de balise et de chantier BakoLight à LED

EN 12352 BAST geprüft RSA



Bestellinformationen



Informations de commande

Modelle Modèles	BakoLight LED mit Halter/BakoLight LED avec fixation
	00-111 241-51 Blink-/Dauerlicht, einseitig, gelb (WL1) <i>fixe/clignotant, simple face, jaune (WL1)</i>
	00-111 242-51 Blink-/Dauerlicht, zweiseitig, gelb (WL2) <i>fixe/clignotant, double face, jaune (WL2)</i>
	BakoLight LED ohne Halter/BakoLight LED sans fixation
	00-111 241-1 Blink-/Dauerlicht, einseitig, gelb (WL1) <i>fixe/clignotant, simple face, jaune (WL1)</i>
	00-111 242-1 Blink-/Dauerlicht, zweiseitig, gelb (WL2) <i>fixe/clignotant, double face, jaune (WL2)</i>
	00-070 090-3 NiKo Schlüssel zum Öffnen, Einschalten und Montieren <i>Clé NiKo pour ouvrir, mettre en marche et monter le feu</i>
Preisliste Liste de prix	P3-36

- Ohne Batterie (1 Stk.)
- Lichtstärkebereich: einseitig = 30 cd, zweiseitig = 17 cd
- Lichtaustritt 180 mm Durchmesser
- Im Leuchtgehäuse integrierte Batterie
- Lange Betriebszeiten durch niedrigen Energieverbrauch
- Wahlschalter für Dauer-/Blinklicht (Blinkrate: 60 Bl./min.)
- Mit Dämmerungsautomatik und Betriebsbereitschaftsanzeige

- *Sans pile (1 pce.)*
- *Intensité effective: simple face = 30 cd, double face = 17 cd*
- *Diamètre efficace 180 mm*
- *Pile intégrée dans le corps de la lampe*
- *Autonomie particulièrement élevée grâce à une faible consommation*
- *Interrupteur pour lumière fixe ou clignotante (fréquence d'éclats env. 60 écl./min.)*
- *Cellule crépusculaire automatique et indicateur de fonctionnement*

Verweise/Renvois

Zubehör Accessoires		
		00-155 051-1 00-155 056-1
	Seite/page	8 29

Multi-Light Cascade, 220 LED 12/24 Volt

Cascade Multi-Light, 220 LED 12/24 volt



Bestellinformationen



Informations de commande

Modelle Modèles	00-122 215-10 Cascadenblitz-Anlage (ohne Leitbaken) bestehend aus: 1 Steuerleuchte mit 5 m Zuleitung und Akkuklips, 9 Tochterleuchten, mit jeweils 12 m Zuleitung, 1 Akkubehälter Cascade xénon (sans balises) <i>constituée de: 1 feu maître avec 5 m câble et pinces batterie, 9 feux esclaves, avec chacun 12 m câble, 1 caisse à batterie</i>
Zubehör Accessoires	00-122 215-11 Steuerleuchte mit 5 m Zuleitung und Akkuklips <i>feu maître avec 5 m câble et pinces batterie</i>
	00-122 215-12 Tochterleuchte mit 12 m Zuleitung <i>feu esclave avec 12 m câble</i>
Preisliste Liste de prix	P3-41

- Wird die Kette – z.B. bei einem Unfall – an einer beliebigen Stelle unterbrochen, übernimmt die dann nach folgende Leuchte automatisch die Funktion der Mutterleuchte, d.h. die Blitzkette reißt nicht ab.
- Die erste Leuchte (Mutterleuchte) erzeugt einen Blitz pro Sekunde und stößt die nächste Leuchte (Tochterleuchte) verzögert mit 80 ms an, usw. (Blitzfrequenz = 60 Bl./min.)
- Lichtstärkebereich: 1500 cd
- Die Mutterleuchte ist mit einem Dämmerungsschalter ausgerüstet, der die komplette Anlage (Blitzkette + Grundlicht) bei Dunkelheit einschaltet.
- Adapter für jedes Bakensystem (82 mm Ø)

- *Si la chaîne est interrompue, par ex. en cas d'accident, le feu suivant prend alors immédiatement la fonction du feu maître, le défilement ne s'arrête pas.*
- *Le premier feu (feu maître) produit un éclat par seconde et déclenche le feu suivant (feu esclave) avec une temporisation de 80 ms., etc. (fréquence d'éclats env. 60 écl./min.)*
- *Luminosité effective 1500 cd*
- *Le feu maître est équipé d'une cellule crépusculaire qui déclenche l'ensemble (défilement + lampe rémanente) à la tombée de la nuit.*
- *Adaptateur pour tous types de balises (82 mm Ø)*

Verweise/Renvois

Zubehör Accessoires		
	00-165 330 00-165 331-1	
	Seite/page	29 8

Baustellen- und mobile Signalisation

Signalisation de chantiers et signalisation mobile

Grosse Aufbaulicht-Anlage Halogen nach TL-Warnleuchten oder EN
Cascade xénon pour batterie 12 V

(BAST-Prüf-Nr. U5-2496N) **RSA**



Verschiedene Programme sind mittels Steuergerät wählbar
 Divers programmes à choix au moyen d'un appareil de commande



Bestellinformationen

Informations de commande

Modelle Modèles	Grosse Aufbaulicht-Anlage Halogen/Cascade xénon
	00-120 910-1 Typ 22/3, 230/12 V (ohne Leitbaken) bestehend aus: 10 Leuchten Typ Konstant-RS-Norm mit Kabeln unter schiedlicher Länge für ca. 100 m Aufbaustrecke, 1 Steuergerät 230/12 V, 1 Netz-Ladegerät 230 V, 1 Akkubehälter, verschliessbar (für Akkus 12 V bis 180 Ah) Type 22/3, 230V/12 V (sans balise) composée de : 10 feux type Konstant RS Norm avec câbles de longueurs progressives pour env. 100 m balisage, 1 centrale de commande, 230V/12 V, 1 chargeur de batterie, 1 caisse à batterie, verrouillable (pour batteries 12 V. jusqu'à 180 Ah)
	00-120 910-5 Typ 22/3, 230/12 V (ohne Leitbaken) bestehend aus: 5 Leuchten Typ Konstant-RS-Norm, Zubehör analog Art.No. 120 910-1 Type 22/3, 230V/12 V (sans balise) composée de : 5 feux type Konstant RS Norm, accessoires comme référence 120 910-1
Zubehör Accessoires	00-400 078-2 Verbindungskabel, 120 m, für Reihenbetrieb Câble de liaison, 120 m, pour fonctionnement en série
	00-220 910-1 Steuergerät 12 V, auch für Reihenbetrieb Centrale de commande 12 V, aussi pour fonctionnement en série
	00-220 909-1 Netz-Ladegerät 230 V Chargeur de batterie, 230 V
	00-090 234 Halogenleuchte Typ 026, 12 V, 20 W Ampoule halogène type 026, 12 V, 20 W
	Preisliste Liste de prix

- Lichtstärke Halogen: Dauerlicht Tag = 2500 cd, Nacht = 700 cd/
Lichtstärke LED: Dauerlicht Tag = 500 cd
- Versorgung 230 V 50 Hz oder 12 V,
automatisch umschaltend bei Netzausfall
- Bedienung des Steuergerätes über Folientastatur mit
LCD-Display
- Von der ersten bis zur letzten Leuchte baut sich ein helles Dauer-
licht auf, erlischt dann und fängt sofort von der ersten bis zur zehnten
Leuchte durchlaufend wieder aufbauend an. Dieser Zyklus läuft
30 mal in der Minute ab.
- Grosser Lichtaustritt von 200 mm Durchmesser
- Mit wahlweise einstellbarer Dämmerungsautomatik
- Bei Dunkelheit schaltet sich die Lichtstärke auf 55% der Tages-
helligkeit zurück, um eine Blendung zu vermeiden.
- Für beliebige Bakensysteme (42 mm Ø, 40x40 mm)
- Reihenbetrieb mit mehreren Anlagen möglich
- *Intensité effective halogène: lumière continue, jour: 2500 cd/
nuit: 700 cd;
intensité effective LED: lumière continue, jour: 700 cd*
- *Alimentation 230 V 50 Hz ou 12 V,
commutation automatique en cas de panne*
- *Commande avec clavier et affichage LCD*
- *La lumière défile du premier au dixième feu, s'arrête et reprend
immédiatement, du premier au dernier feu. Le cycle est de trente
défilements par minute.*
- *Diamètre efficace 200 mm*
- *Une lumière rémanente évite le phénomène de trou noir*
- *Luminosité réduite de nuit à 55 % de la luminosité de jour,
pour éviter l'éblouissement*
- *Adaptable sur tous types de balises (42 mm Ø, 40x40 mm)*
- *Possibilité de fonctionnement en série de plusieurs ensembles*

Verweise/Renvois

Zubehör Accessoires		
	00-165 330 00-165 331-1	
	Seite/page	29 9

BakoLight LED GPS

BakoLight LED GPS

EN 12352 BAST geprüft RSA

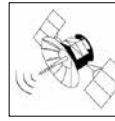

00-220 441-1
00-220 441-20

- Ohne Batterie (1 Stk.)
 - Super LED
 - Lichtstärkebereich: 85 cd, Blitzfrequenz = 60 Bl./min.
 - Versorgung 6 V
 - Kabellose LED Führungslichtanlage
 - Synchronisierung über GPS
 - Auch als Einzelleuchte einsetzbar
-
- Sans pile (1 pce.)
 - Super LED
 - Intensité effective: 85 cd, fréquence d'éclats env. 60 écl./min.
 - Alimentation 6 V
 - Ensemble à défilement LED sans câble
 - Synchronisation par GPS
 - Aussi utilisable comme lampe individuelle

Bestellinformationen

Informations de commande

Modelle <i>Modèles</i>	00-220 441-1	Einzelleuchte BakoLight LED GPS, einseitig, gelb, Blink-/Dauerlicht über Kippschalter umschaltbar <i>Lampe de présignalisation BakoLight LED GPS, décuple feu, simple face, jaune, interrupteur pour lumière fixe ou clignotante</i>
	00-220 441-20	10-fach Lichtwarnanlage BakoLight LED GPS, einseitig, gelb, Blink-/Dauerlicht über Kippschalter umschaltbar <i>Présignalisation à 10 lampes BakoLight LED GPS, décuple feu, simple face, jaune, interrupteur pour lumière fixe ou clignotante</i>
	00-070 090-3	NiKo Schlüssel zum Öffnen, Einschalten und Montieren <i>Clé NiKo pour ouvrir, mettre en marche et monter le feu</i>
Preisliste <i>Liste de prix</i>	P3-44	



00-070 090-3

Verweise/Renvois

Zubehör <i>Accessoires</i>		
		00-155 051-1 00-155 056-1
	Seite/page	9 29

Baustellen- und mobile Signalisation

Signalisation de chantiers et signalisation mobile

Star-Flash LED Typ 627 Führungslichtanlage

Ensemble à défilement Star-Flash LED type 627



00-129 091-001



- Leuchtenklasse L8L/L8M nach EN 12352
- Eingereicht zur BASt-Prüfung nach TL-Warnleuchten, WL 4
- Einfache Inbetriebnahme, keine Kabelverbindungen
- Großer Taster für einfaches Einschalten
- Ausschaltverzögerung, um versehentliches Ausschalten zu verhindern
- Synchronisierung durch Infrarotdioden an jeder Leuchte
- Leuchtenketten von beliebiger Länge und Leuchtenanzahl möglich
- Jede Leuchte als selbständige Leuchte verwendbar
- Nur 1 Super-LED, geringe Stromaufnahme und lange Betriebszeiten
- Große Lichtelligkeit (500 cd)
- Linsendurchmesser 200 mm
- Automatische Tag-/Nachtanpassung
- Hinterlegtes Dauerlicht (bessere Standorterkennung bei Dunkelheit)
- Platzsparende Unterbringung durch schmale Bauform
- Mit vier ausdrehbaren Standfüßen, daher große Standfestigkeit
- Stabiler Schnellverschluss, Öffnen der Leuchte ohne Werkzeug möglich
- Geringes Gewicht, da fest integrierter Akkupack
- Aktuelle, langlebige Lithium-Ferro-Akkus, kaum Selbstentladung
- Innovative Ladetechnik, dadurch schnelle, sichere Aufladung
- Anzeige des Ladezustands im Leuchtenkopf
- Transport- und Ladeschale wahlweise mit oder ohne Zuleitung und Kfz-Stecker (1 Schale pro Leuchte erforderlich)
- Optional auch für Synchronbetrieb erhältlich



- *Classe de feux L8L/L8M selon norme EN 12352*
- *En cours d'homologation à la BASt selon norme TL, WL 4 pour feux de signalisation*
- *Mise en marche simple, pas de raccordement par câble*
- *Gros interrupteur pour une manipulation facile*
- *Temporisation de l'arrêt pour éviter un arrêt par erreur*
- *Synchronisation par diodes infrarouges de chaque feu*
- *Longueur de la cascade et nombre de feux non limités*
- *Tous les feux sont identiques, chaque feu peut être utilisé seul*
- *Avec seulement 1 Super LED, de ce fait une faible consommation d'énergie et une utilisation longue durée*
- *Grande luminosité (500 cd)*
- *Diamètre efficace 200 mm*
- *Avec cellule automatique jour/nuit*
- *Lumière rémanente (meilleure perception du site dans l'obscurité)*
- *Encombrement minimum grâce à sa conception*
- *Avec quatre pieds escamotables, d'où une haute stabilité*
- *Fermeture rapide solide, ouverture du feu sans outils*
- *Poids réduit grâce au pack accu intégré*
- *Accu ferro-lithium longue durée, peu d'auto-décharge*
- *Technique de recharge innovatrice, donc recharge rapide*
- *Affichage état de charge dans la tête de feu*
- *Bac de transport et de recharge au choix avec ou sans câble et prise véhicule (un bac par feu)*
- *En option disponible pour fonctionnement synchrone*

Bestellinformationen

Informations de commande

Modelle Modèles	00-129 091-001	Star-Flash LED Typ 627 Einzelleuchte zu Führungslichtanlage Führungslichtleuchte einseitig gelb, mit integriertem Lithium-Ferro Akkupack, ohne Transport- und Ladeschale <i>Lampe unique pour ensemble à défilement Star-Flash LED type 627</i> <i>jaune, simple face, avec pack accu ferro-lithium intégré, sans bac de transport et de recharge</i>
		Transport- und Ladeschale 12/24 V Bac de transport et de recharge 12/24 V
	00-129 090-001	1-fach, ohne Zuleitung <i>1 feu, sans câble</i>
	00-129 090-002	1-fach, mit 2 m Zuleitung und 2-poligem Kfz-Stecker / <i>1 feu, avec 2 m câble et prise véhicule 2 plots</i>
	00-129 090-004	4-fach, mit 2 m Zuleitung und 2-poligem Kfz-Stecker / <i>4 feu, avec 2 m câble et prise véhicule 2 plots</i>
	00-129 090-005	5-fach, mit 2 m Zuleitung und 2-poligem Kfz-Stecker / <i>5 feu, avec 2 m câble et prise véhicule 2 plots</i>
	00-070 098-1	Ladegerät <i>Chargeur</i>
Preisliste Liste de prix	P3-46	

Verweise/Renvois

Zubehör Accessoires			
	00-081 736	00-070 090-1	00-155 051-1 00-155 056-1
	Seite/page		29

Baustellen- und mobile Signalisation

Signalisation de chantiers et signalisation mobile

Elektronenblitzleuchte City Flash LED Typ 63/S

Lampe à éclats xénon City Flash LED type 63/S







Informations de commande

Modelle <i>Modèles</i>	LED Leuchte/Lampe à LED
	00-130 518-51 City Flash LED, Typ 63/S, einseitig, gelb <i>Lampe à LED City Flash type 63/S, simple face, jaune</i>
	00-130 519-51 City Flash LED, Typ 63/S, zweiseitig, gelb <i>Lampe à LED City Flash type 63/S, double face, jaune</i>
Preisliste <i>Liste de prix</i>	P3-49

- Ohne Batterien (2 Stk.)
- Lichtstärkebereich Typ 63/S: einseitig = 260 cd, zweiseitig = 130 cd
- Hohe Blitzintensität am hellen Tage und bei Nacht, vor allem auch bei schlechter Sicht, Blitzfrequenz = 60 Bl./min.
- Abschaltbare Dämmerungsautomatik
- *Sans piles (2 pces)*
- *Intensité effective/type 63/S: simple face=260 cd, double face=130 cd*
- *Grande intensité de l'éclat, de jour comme de nuit, fréquence d'éclats env. 60 écl./min.*
- *Possibilité de déconnecter la cellule crépusculaire*

Verweise/Renvois

Zubehör <i>Accessoires</i>	 00-081 736-1	 00-365 516-1	 00-155 051-1
	 00-070 090-1	00-365 517-1	00-155 056-1
	Seite/page	29	

Star-Flash LED 610

Star-Flash LED 610



Bestellinformationen





Informations de commande

Modelle <i>Modèles</i>	00-130 522-51 Star-Flash LED 610, einseitig, gelb <i>Star-Flash LED 610, simple face, jaune</i>
	00-130 523-51 Star-Flash LED 610, zweiseitig, gelb <i>Star-Flash LED 610, double face, jaune</i>
Preisliste <i>Liste de prix</i>	P3-50

- Ohne Batterien (2 Stk.)
- Leuchtenklasse L8L nach EN 12352
- Hohe Lichtintensität bei Tag und Nacht, wirkt vor allem auch bei schlechter Sicht
- Linsendurchmesser 190 mm
- Einschaltung durch aussenliegenden, regengeschützten Schalter
- Einsatz ohne zusätzlichen Halter auf Faltsignalen oder mit einem Adapter auf Leitkegeln
- Kann in Sekundenschnelle auf Faltsignale aufgesetzt werden
- Lichtstärkebereich: einseitig = 330 cd, zweiseitig = 330 cd
- Blitzfrequenz ca. = 60 Bl./min.

- *Sans piles (2 pces)*
- *Classe de feux L8L selon EN 12352*
- *Grande intensité lumineuse de jour et de nuit, efficace notamment en cas de mauvaise visibilité*
- *Diamètre efficace 190 mm*
- *Enclenchement par interrupteur extérieur*
- *Utilisation sans fixation supplémentaire sur les tripodes ou avec un adaptateur sur les cônes*
- *Montage sur tripode en quelques secondes*
- *Intensité effective: simple face = 330 cd, double face = 330cd*
- *Fréquence d'éclats env. 60 écl./min.*

Verweise/Renvois

Zubehör <i>Accessoires</i>	 Div.	 00-365 516-1	 00-155 051-1
		00-365 517-1	00-155 056-1
	 00-081 736-1	 00-070 090-1	
	Seite/page	32	29

Baustellen- und mobile Signalisation

Signalisation de chantiers et signalisation mobile

Doppelblitzsignal Solar Star

Feu double éclat Solar Star



00-070 515-1



00-070 515-11

Bestellinformationen

Informations de commande

Modelle Modèles	00-070 515-1	Doppelblitzsignal zur Flachmontage, 12/24 V, gelb <i>Feu double éclat pour le montage sur pavillon, 12/24 V, jaune</i>
	00-070 515-11	Doppelblitzsignal mit Magnethalterung, 12/24 V, gelb <i>Feu double éclat fixation magnétique, 12/24 V, jaune</i>
	00-070 515-13	Halter für Aufsteckmontage <i>Fixation pour montage sur hampe</i>

Preisliste
Liste de prix

P3-51

- Zugelassen nach EG-Richtlinie für alle europäischen Länder
- Automatisch umschaltend von 12 V auf 24 V
- Äusserst sparsam im Stromverbrauch
- Vibrationsgeschützt und widerstandsfähig
- Keine Wartungskosten, da keine beweglichen Teile
- Synchronbetrieb mit bis zu vier Leuchten möglich
- Blitzleistung 7 Joule
- Blink-/Blitzfrequenz 120 Bl./Min.
- Mittl. Stromaufnahme 12 V - 1,4 A
- Mittl. Stromaufnahme 24 V - 0,65 A
- Gewicht 0,6 kg
- Betriebstemperatur -30°C bis +50°C

- *Homologué suivant directive européenne pour tous les pays d'Europe*
- *Commutation automatique 12 V / 24 V*
- *Faible consommation d'énergie*
- *Protégé contre les vibrations et très résistant*
- *Pas de frais d'entretien car il n'y a pas de pièces en mouvement*
- *Possibilité de fonctionnement synchronisé avec 4 feux*
- *Puissance éclat 7 Joule*
- *Fréquence éclat/clignotement 120 Ecl/min*
- *Consommation moyenne 12 V - 1,4 A*
- *Consommation moyenne 24 V - 0,65 A*
- *Poids 0,6 kg*
- *Température de fonctionnement de - 30°C à +50°C*

Stab-Blitz nach TL-Warnleuchten oder EN

Bâton lumineux



- Ohne Batterien (6 Stk.)
- Lichtstärkebereich: 300 cd (einseitig)
- Kann in Leitkegel 500 und 750 mm Höhe eingesetzt, aber auch in der Hand gehalten werden
- *Sans piles (6 pcs)*
- *Intensité effective: 300 cd (simple face)*
- *Peut être monté sur cônes de 500 et de 750 mm, mais aussi tenu à la main*

Bestellinformationen

Informations de commande

Modelle Modèles	00-130 351-51	STAB-BLITZ TYP 62/S, einseitig, gelb (ohne Leitkegel) <i>STAB-BLITZ type 62/S, simple face, jaune (sans cône)</i>
	00-130 361-51	STAB-BLITZ TYP 62/S, zweiseitig, gelb (ohne Leitkegel) <i>STAB-BLITZ type 62/S, double face, jaune (sans cône)</i>

Preisliste
Liste de prix

P3-52

Verweise/Renvois

Zubehör
Accessoires



LEK 500
LEK 750

Seite/page

31

Baustellen- und mobile Signalisation

Signalisation de chantiers et signalisation mobile

Leitkegelleuchte, 200 mm Ø nach TL-Warnleuchten oder EN Conibalise, 200 mm Ø

RSA





Bestellinformationen Informations de commande

Modelle Modèles	00-130 304-1	Leitkegelleuchte Typ 42/2, einseitig, gelb (ohne Leitkegel) Conibalise, type 42/2, simple face, jaune (sans cône)
	00-130 314-1	Leitkegelleuchte Typ 42/2, zweiseitig, gelb (ohne Leitkegel) Conibalise, type 42/2, double face, jaune (sans cône)
Preisliste Liste de prix	P3-53	

- Ohne Batterien (4 Stk.)
- Lichtstärkebereich: einseitig = 300 cd, zweiseitig = 600 cd
- Leuchte = 200 mm Ø, 12 V
- Zum Einbau in Leitkegel von 750 mm Höhe
- Besonders geeignet für längere Betriebszeiten
- *Sans piles (4 pcs)*
- *Intensité effective: 300 cd (simple face), 600 cd (double face)*
- *Feu = 200 mm Ø, 12 V*
- *Pour cônes de 750 mm*
- *Particulièrement adapté à des utilisations longue durée*

Verweise/Renvois

Zubehör Accessoires	 LEK 750	 00-155 051-1 00-155 056-1
Seite/page	31	29

Leitkegelleuchte LED Blitz, 340 mm Ø nach TL-Warnleuchten oder EN Conibalise LED à éclats xénon, 340 mm Ø





Bestellinformationen Informations de commande

Modelle Modèles	00-130 323-1	Leitkegelleuchte LED-Blitz 340 L9M, 12 V (ohne Leitkegel) Feu de cône à éclats xénon LED 340 L9M, 12 V (sans cône)
Preisliste Liste de prix	P3-55	

- Ohne Batterien (4 Stk.)
- Lichtstärkebereich: 7500 cd
- Zum Einbau in übergrosse Kegel von 750 und 1000 mm Höhe
- Leuchtenkopf und metallenes Fusskreuz durch stabiles, starres Rohr verbunden
- Durch sorgfältige Reflektorgestaltung sehr warnwirksam besonders bei schlechtem Wetter, Dunst oder Nebel
- *Sans piles (4 pcs)*
- *Intensité effective: 7500 cd*
- *Pour grands cônes de 750 et 1000 mm*
- *Tête de feu et pied en croix reliés par un tube très rigide*
- *Très efficace par mauvais temps, pluie ou brouillard grâce à son réflecteur particulièrement élaboré*

Verweise/Renvois

Zubehör Accessoires	 LEK	 00-155 051-1 00-155 056-1
Seite/page	31	29

3

BAUSTELLEN-SIGNALISATION
SIGNALISATION DE CHANTIERS

SIGNAL
SIGNALISATION

Baustellen- und mobile Signalisation

Signalisation de chantiers et signalisation mobile

Mobiles LED-Pannenleitset

Kit de guidage mobile à diodes



00-392 337-1

Das LED-Pannenleitset begrenzt den genauen Unfallort und leitet durch synchronisierte Lichtabfolge den Verkehrsteilnehmer sicher daran vorbei. Le set de panne délimite le lieu précis de l'accident et, par feu de défilement, guide, l'usager de la route à contourner l'obstacle en toute sécurité.



- Einschaltzeit: 100 ms
- Max. Lichtstärke: ca. 500 cd
- Abstrahlwinkel: 15° horizontal/vertikal
- Lauflichtzeit: 120 ms von Element zu Element
- Blinkfrequenz: 60 Impulse/Minute, 1 Hz
- Abmessungen: LED-Führungselemente 100 x 90 x 25
- Transport- und Ladebehälter 260 x 160 x 125

- Temps d'allumage: 100 ms
- Intensité lumineuse max.: env. 500 cd
- Angle de rayonnement: 15° horizontal/vertikal
- Temps de balisage à défilement: 120 ms d'un élément à l'autre
- Fréquence de clignotement: 60 impulsions/minute, 1 Hz
- Dimensions: éléments de guidage lumineux LED 100 x 90 x 25
- Conteneur de transport et de chargement 260 x 160 x 125

Bestellinformationen

Informations de commande

Modelle	Mobiles LED-Pannenleitset 12/24 V , inkl. 5 LED-Führungselementen mit Ladekabel für Zigarettenanzünder 10-30 V DC
Modèles	Kit de guidage mobile à diodes , comprenant 5 plots à LED et câble de recharge sur allume-cigare 10-30 V CC
00-141 060-1	Gelb, <i>jaune</i>
00-141 060-2	Blau, <i>bleu</i>
00-070 157-1	Netzvorsatzgerät zur Ladung über 230 V <i>Bloc d'alimentation adaptable pour charge supérieure à 230 V</i>
00-392 337-1	Halterung zur Montage der LED-Führungselemente an Klappbake ToNi 75 (2 Stk. pro Klappbake werden benötigt) <i>Fixation pour montage des éléments de guidage LED sur la balise rabattable ToNi 75 (2 pces par balise rabattable sont nécessaires)</i>

Preisliste
Liste de prix

P3-48

Verweise/Renvois

Zubehör
Accessoires



NiColl 75

Seite/page

13

Z-Lite, Handscheinwerfer

Z-Lite, projecteur portable



- Lichtstärkebereich: 40'000 cd
 - Sichtweite 1'000 m
 - Mit Krypton-Glühlampe
 - Aufstellbügel für fast jede beliebige Richtung des Lichtkegels
 - Mit rutschfestem Gummi überzogenes Kunststoffgehäuse
- *Intensité effective: 40'000 cd*
 - *Portée du faisceau: 1'000 m*
 - *Ampoule krypton*
 - *Champ lumineux important grâce à la conception du réflecteur*
 - *Boîtier en plastique recouvert de caoutchouc antidérapant*

Bestellinformationen

Informations de commande

Modelle Modèles	00-070 076-1 Z-Lite, Handscheinwerfer Z-Lite, projecteur portable
Preisliste Liste de prix	P3-57

Verweise/Renvois

Zubehör

Accessoires



00-155 051-1
00-155 056-1

Seite/page

29

Light-Ball Beleuchtungssystem

Système d'éclairage Light-Ball



RSA



Der kombinierte Einsatz von bewährter Lichttechnik mit der neuartigen Lichtverteilung der Ballonhülle garantiert eine Flächenausleuchtung von bis zu 1500 m² mit nur einem Ballon.

L'utilisation combinée de technique de génération de lumière efficace avec la nouvelle répartition de lumière de la housse ballon garantit un éclairage de surface allant jusqu'à 1500 m² avec un seul ballon.

Bestellinformationen

Informations de commande

Modelle Modèles	00-071 060-04 Light-Ball Halogen, 2000 W (2x1000 W), 230 V Light-Ball xénon, 2000 W (2x1000 W), 230 V
	00-071 061-11 Ersatzhülle/Housse de remplacement, 2000 W
	00-071 061-02 Mehrfachdrehgelenk/Rotule pivotante
	00-071 061-01 Stativ P 500 TB/Pied P 500 TB
	00-071 061-10 Abspannset, Bausatz/Kit de haubanage
	00-071 061-03 Adapter, Feuerwehr/Adaptateur, pompiers
	00-090 270-4 Halogenglühlampe 1000 W/Lampe halogène 1000 W
Preisliste Liste de prix	P3-59

- Mit integriertem Unterdruckgebläse, das die Hülle innerhalb kürzester Zeit füllt (ca. 20 Sekunden), wobei das Gebläse gleichzeitig die Glühlampe kühlt und ihr eine längere Lebensdauer verleiht
- Für den Einsatz sind weder Werkzeuge noch spezielle Kenntnisse erforderlich
- Kann auf Stativ aufgesteckt werden
- Wird nach dem Einsatz in einen zylinderförmigen Behälter verpackt (dadurch geringer Platzbedarf)
- *Avec soufflerie de dépressurisation, qui remplit la housse en un laps de temps très court (env. 20 secondes), la soufflerie refroidissant simultanément la lampe, ce qui lui procure une plus longue durée de vie*
- *L'utilisation ne nécessite ni outillage ni connaissances spéciales*
- *Peut être monté sur trépied*
- *Est emballé dans un conteneur en forme de cylindre après utilisation (prend ainsi peu de place)*

Vorwarnleuchten 340 mm Ø nach EN

Lampes de présignalisation 340 mm Ø



00-122 311-1

Leuchte LED L9H inkl. Halter (bis 82 mm Rohrdurchmesser) und 5m Anschlusskabel
 Feu avec fixation LED L9H (jusqu'à 82 mm Ø) et 5 m câble avec prise



00-122 311-201

Leuchte LED L9M inkl. Halter (bis 82 mm Rohrdurchmesser) und 5 m Anschlusskabel
 Feu avec fixation LED L9M (jusqu'à 82 mm Ø) et 5 m câble avec prise



00-122 312-201

Zweifach-Lichtwarnanlage inkl. 5 m Anschlusskabel mit Akkuclips, Kabellänge zwischen den Leuchten ca. 6 m
 Ensemble double lampe et câble d'alimentation = 5 m, câble entre les feux = 6m

Bestellinformationen

Informations de commande

Modelle Modèles	00-122 311-1	LED-Leuchte Typ 690, L9H, 12/24 V <i>Lampes de présignalisation LED type 690, L9H, 12/24 V</i>
	00-122 311-51	LED-Leuchte Typ 690, L9H, 230 V <i>Lampes de présignalisation LED type 690, L9H, 230 V</i>
	00-122 311-201	Multi-Light 340 LED Flash L9M, 12/24 V, <i>Multi-Light 340 LED Flash L9M, 12/24 V</i>
	00-122 312-201	Zweifach-Lichtwarnanlage Multi-Light 340 LED Flash L9M, 12/24 V, <i>Ensemble double lampe</i> <i>Multi-Light 340 LED Flash L9M, 12/24 V</i>

Preisliste
Liste de prix

P3-64

- Lichtstärke LED L9H: Tag = 20'000 cd, Nacht = 2'000 cd
 Lichtstärke LED L9M: Tag = 7'500 cd, Nacht = 1'950 cd
- Blitzfrequenz = 60 Bl./min
- Für 12/24 V Akku- oder 230 V Netzbetrieb
- Mit automatischer Tag-Nachtanpassung
- *Intensité effective/LED L9H: jour = 20'000 cd, nuit = 2'000 cd*
Intensité effective/LED L9M: jour = 7'500 cd, nuit = 1'950 cd
- *Fréquence d'éclats env. 60 écl./min*
- *Pour batterie 12/24 V ou secteur 230 V*
- *Avec cellule automatique jour/nuit*

Verweise/Renvois

Zubehör Accessoires	
	00-165 330 00-165 331-1 00-190 230-1
	Seite/page 29

Baustellen- und mobile Signalisation

Signalisation de chantiers et signalisation mobile

Kleiner LED-Blinkpfeil LP 8/S LED nach TL-Warnleuchten und EN 12352

Petite flèche clignotante LED LP 8/S LED selon EN 12352

(BASt geprüft) 

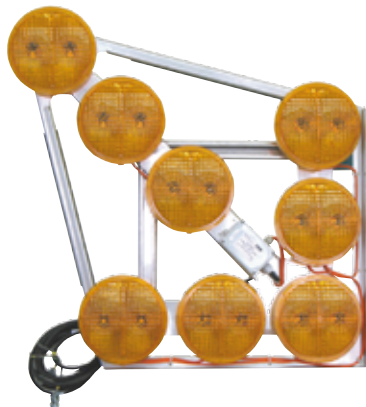

00-129 361-152

Kleiner LED-Blinkpfeil LP 8/S LED
Petite flèche clignotante LED LP 8/S LED

- Leuchtenklasse WL6 nach TL-Warnleuchten
- Leuchtenklasse L8H nach EN 12352
- Linsendurchmesser 220 mm
- Mit kontinuierlicher Helligkeitsanpassung
- Geringe Windlast aufgrund offener Bauweise
- Schnelle und einfache Montage an oder auf Fahrzeugen und Fahrgestellen
- Aluminiumrahmen aufsteckbar in zwei richtungsweisende Positionen
- Masthalter für die manuelle Verstellung in fünf Positionen verfügbar

- Lampes classe WL6 selon lampes de signalisation de chantier TL
- Lampes classe L8H selon EN 12352
- Diamètre de lentille 200 mm
- Avec adaptation constante de luminosité
- Charge de vent faible du fait de la construction ouverte
- Montage rapide et simple derrière ou sur véhicules et châssis
- Cadre aluminium pouvant être monté dans deux positions directionnelles
- Support de mât à réglage manuel de cinq positions disponible

Bestellinformationen

Informations de commande

Modelle Modèles	00-129 361-152	Kleiner LED-Blinkpfeil LP 8/S LED L8H, 12/24 V EG-Typgenehmigungsnummer e1*72/245*95/54*3755*00 8 LED-Leuchten 220 mm Ø, befestigt auf einem Aluminiumrahmen mit Aufsteckvorrichtung, und 3 m Anschlusskabel mit Akkuklemmen Petite flèche clignotante LED LP 8/S LED L8H, 12/24 V Numéro d'autorisation de type UE e1*72/245*95/54*3755*00 8 lampes LED 200 mm Ø, fixées sur un cadre aluminium avec dispositif de montage et 3 m de câble de raccordement avec fixation d'accu
	00-329 360-1	Masthalter mit Verstelleinrichtung, 5 Positionen Support de mât avec dispositif de réglage, 5 positions
Preisliste Liste de prix		

Technische Daten/Données techniques

Lichtfarbe/Couleur de lumière	gelb/jaune
Max. Lichtstärke/Intensité lumineuse max.	2200 cd
Eff. Lichtstärke/Intensité lumineuse eff.	1500 cd
Mittl. Stromaufnahme Tag bei 12V/ Consommation moyenne jour à 12V	1,8 A
Mittl. Stromaufnahme Nacht bei 12V/ Consommation moyenne nuit à 12V	0,2 A
Gewicht/Poids	13 kg
Abmessungen (LxBxH)/Mesures (LxLxH) mm	1130 x 900 x 240

Verweise/Renvois

Zubehör Accessoires	 00-165 330 00-165 331-1 00-190 230-1
Seite/page	29

3

BAUSTELLEN-SIGNALISATION
SIGNALISATION DE CHANTIERS

SIGNAL
AN THEISSA.COM

Baustellen- und mobile Signalisation

Signalisation de chantiers et signalisation mobile

Mobile Vorwarntafeln mit LED-Wechselverkehrszeichen

Panneau mobile avec panneau à message variable à LED



Vorwarnanzeiger mit aktiver lichttechnischer Einrichtung

- Zeichengröße nach RSA
- Gute Erkennbarkeit aller Zeichen aus nahezu jedem Blickwinkel und auch bei hellem Tageslicht
- Jede Leuchtdiode einzeln ansteuerbar
- Lichttechnische Werte geprüft nach Europäischer Norm EN 12966
- Wechselverkehrszeichen mit bis zu 4 Farben möglich
- Einfache Wartung durch externes Steuergehäuse
- Verfügbar mit Handsteuerung Kabel oder Funk/Kabel
- Unterschiedliche Fahrgestelle verfügbar
- Optional mit
 - NiCo Nissen Communication System für die Überwachung und Steuerung der Wechselverkehrszeichen und des Anhängers selbst
 - Brennstoffzelle

Wir bieten eine grosse Vielfalt an Wechselverkehrszeichen und Kombinationen. Bitte rufen Sie uns an, wir beraten Sie gerne.

Panneaux mobiles à LED

- Grandeur de la symboles selon RSA
- Haute visibilité en plein jour grâce à la vitre antireflet
- Très bonne visibilité des symboles sous presque tous les angles
- Valeur photométrique testés conformément à la norme européenne EN 12966
- Chaque diode peut être pilotée séparément
- Valeurs photométriques conformes à la norme européenne EN 12966
- Disponible avec commande manuelle à câble ou radio/câble
- Différents châssis disponibles
- En option avec
 - NiCo Nissen système de communication pour le contrôle et la commande du panneau à message variable et de la remorque elle-même
 - Pile à combustible

Nous disposons d'une large gamme d'ensembles avec panneau à message variable et nous tenons à votre disposition pour tout renseignement. Veuillez nous appeler, nous vous conseillons volontier.



Bestellinformationen

Informations de commande

Modelle Modèles	Ausführung und Konfiguration auf Anfrage. Modèle et configuration sur demande.
Preisliste Liste de prix	

Verweise/Renvois

Zubehör

Accessoires



Seite/page

27

LED-Wechselverkehrszeichen VarioSign

Panneau à message variable à LED VarioSign



VarioSign^{SMD} Typ 2x2-420



00-229 291-22-103 (rot/weiss vollbestückt, rouge/blanc entièrement équipé)
 00-229 291-22-102 (gelb vollbestückt/ jaune entièrement équipé)

Format = 970 x 970 x 100 mm
 Gewicht / Poids = 30 kg

VarioSign^{SMD} Typ 3x3-360



00-229 291-33-103 (rot/weiss vollbestückt, rouge/blanc entièrement équipé)
 00-229 291-33-102 (gelb vollbestückt/ jaune entièrement équipé)

Format = 1210 x 1210 x 100 mm
 Gewicht / Poids = 30 kg

VarioSign^{SMD} Typ 3x4-420

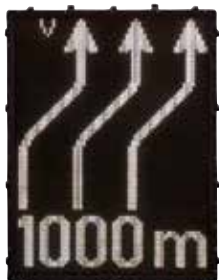

00-229 291-34-103 (rot/weiss vollbestückt, rouge/blanc entièrement équipé)
 00-229 291-34-102 (gelb vollbestückt/ jaune entièrement équipé)

Format = 1390 x 1810 x 100 mm
 Gewicht / Poids = 80 kg

Bestellinformationen

Informations de commande

Modelle Modèles	VarioSign ^{SMD} , inkl. externem Steuergerät / unité de commande externe incl.
	00-229 291-22-103 Typ 2x2-420, rot/weiss / rouge/blanc
	00-229 291-22-102 Typ 2x2-420, gelb / jaune
	00-229 291-33-103 Typ 3x3-360, rot/weiss / rouge/blanc
	00-229 291-33-102 Typ 3x3-360, gelb / jaune
	00-229 291-34-103 Typ 3x4-420, rot/weiss / rouge/blanc
	00-229 291-34-102 Typ 3x4-420, gelb / jaune

Preisliste
Liste de prix



Vorwarnanzeiger mit aktiver lichttechnischer Einrichtung

- Für den mobilen oder stationären Einsatz
- Farbkorrekte Anzeige der Verkehrszeichen durch dicht angeordnete Leuchtdioden
- Wechselverkehrszeichen mit bis zu 4 Farben möglich
- Hohe Sichtbarkeit auch bei hellem Tageslicht durch Antireflexscheibe
- Gute Erkennbarkeit der Zeichen aus nahezu jedem Blickwinkel
- Lichttechnische Werte geprüft nach Europäischer Norm EN 12966
- Lange Lebensdauer der Leuchtdioden
- Sehr lange Einsatzzeiten durch optimierte Stromversorgung
- Kontinuierliche Helligkeitsanpassung, automatisch oder manuell
- Optional mit Kabel- oder Funkfernbedienung
- Robustes Aluminium-Gehäuse
- Befestigung durch C-Profil Schienen auf der Rückseite zur Aufnahme von Haltevorrichtungen

Technische Daten

- Betriebsspannung: 12/24 Volt
- Leuchtmittel: LED
- LED/m²: 2500
- Material Gehäuse Aluminium, seewasserbeständig

Wir bieten eine grosse Vielfalt an Wechselverkehrszeichen und Kombinationen. Bitte rufen Sie uns an, wir beraten Sie gern.

Remorque de signalisation avec système d'éclairage technique actif

- Pour une utilisation mobile ou stationnaire
- Affichage couleur correcte de la signalisation routière par une disposition dense des diodes électroluminescentes
- Panneau d'affichage jusqu'à 4 couleurs possibles
- Haute visibilité en plein jour grâce à la vitre antireflet
- Très bonne visibilité des symboles sous presque tous les angles
- Valeur photométrique testés conformément à la norme européenne EN 12966
- Longue durée des diodes électroluminescentes
- Très longue durée par alimentation optimisée
- Réglage de la luminosité en continu automatique ou manuelle
- Câble optionnel pour télécommande sans fil
- Boîtier robuste en aluminium
- Fixation par rail en profil-C au dos du signal pour insertion de système de fixation

Données techniques

- Tension de fonctionnement
- Mode d'éclairage
- LED/m²: 2500
- Caisson en aluminium, résistant à l'eau de mer

Nous disposons d'une large gamme d'ensembles avec panneaux à messages variables et nous nous tenons à votre disposition pour tout renseignement.

Verweise/Renvois

Zubehör
Accessoires



Seite/page

26

Baustellen- und mobile Signalisation Signalisation de chantiers et signalisation mobile

Fahrbare Absperrtafel Typ A 13 H/L (Drehpfeil) Remorque de présignalisation Type A 13 H/L



Chassis:

- Stabiles T-Fahrgestell mit aufgelegtem Fahrzeugrahmen aus Rechteckrohr
- Ladefläche aus wasserfesten Siebdruckplatten
- Klappbare Warntafel (Oberteil)
- Kurbelbares Bugstützrad
- Batteriekasten vorne, verschliessbar
- Feuerverzinkte Zugdeichsel, höhenverstellbar
- Ösenkupplung DIN 40 mm oder Kugelkopf
- 13-poliger Stecker
- Zulässiges Gesamtgewicht: 1000 kg
- Auflaufbremse und verlängertes Zugrohr

Elektrische Ausstattung:

- Elektromechanische Hebe-/Senkvorrichtung für obere Tafelhälfte
- Leuchtpfeilkombination 7000 B mit 25 TL Multi-Light 200 LED Lampe
- 2-fach Blitz-LED Lichtwarnanlage MultiLight L9H Typ 691, 12/24 V, Ø 340 mm
- Elektronischer Steuerkasten mit visuellen LED Kontrollleuchten
- Funk-/Kabel-Handsteuerung mit Funkmodul (Bluetooth)
- Spannungsanpassung (automatisch) für Beleuchtungsanlage 24/12 V
- Akku Typ 96801, 12 V, 230 Ah
- Ladegerät Model Fronius 230/12 Volt, 2-30 Ah für Blei- und Blei-Gel-Akkus
- Kabelrollautomat 230 V im Batteriekasten
- Standlichtdose 13-polig

Châssis:

- Châssis en T avec cadre en tube carré galvanisé à chaud
- Surface de chargement en contre-plaqué très résistant
- Panneau supérieur basculant
- Roue Jockey avant réglable en hauteur
- Caisson pour batterie à l'avant, verrouillable
- Timon galvanisé à chaud, réglable en hauteur avec frein à inertie
- Crochet oeillet DIN 40 mm ou crochet à boule
- Câble 13 pôles
- Poids total admissible : 1000 kg

Équipement électrique:

- Système électromécanique de levage/abaissement du panneau supérieur
- Ensemble pour flèches lumineuses type 7000 comprenant 25 lampes à LED TL Multi-Light Ø 200 mm, double feux préavertisseur à LED Ø 340 mm
- Boîtier électronique de pilotage avec contrôle visuel de fonctionnement de l'installation par LEDs
- Télécommande sans fil (Bluetooth) avec module
- Adaptateur automatique de tension 24/12 volt pour système électrique
- Accumulateur 12V, 230 Ah
- Chargeur de batterie Fronius 230/24/12/6 Volt, 2-30 Ah
- Prise extérieure 13 pôles pour feux de gabarit
- Enrouleur à câble pour l'alimentation de la batterie

Anpralldämpfer Balisage mobile



Verschiedene Ausführungen und Modelle auf Anfrage.
Divers types et modèles sur demande.

Baustellen- und mobile Signalisation Signalisation de chantiers et signalisation mobile

Batterien und Akkumulatoren Piles et batteries



00-155 056-1

00-155 051-1

00-165 330

00-165 331-1

Bestellinformationen Informations de commande

Modelle Modèles	00-155 056-1 Batterie/Pile Konstant 45, 6 V, 45-50 Ah*
	00-155 051-1 Trockenbatterie Typ 800/Pile sèche type 800, 6 V, 7 Ah
	00-165 330 Akku/Batterie, 12 V, 180 Ah
	00-165 331-1 Akku/Batterie, 12 V, 230 Ah
	00-190 230-1 Behälter für Akkus/Boîte pour batterie, 12 V - 230 Ah

Preisliste Liste de prix

P3-65

* Die Preise für die Batterien verstehen sich inklusive der Bereitstellung von Sammelbehältern sowie der Entsorgung gemäss Batterieverordnung.

* Les prix de batteries s'entendent avec mise à disposition de conteneurs de ramassage ainsi qu'élimination conforme à l'ordonnance sur les batteries.

Zubehör zu Leuchten Accessoires pour feux



00-070 090-3

00-070 879

00-365 516-1

00-365 517-1

00-081 736-1

Bestellinformationen Informations de commande

Modelle Modèles	NiKo Schlüssel für/clé NiKo pour
	00-070 090-1 Euro-Nitra/Nitra/Star-Blitz/City Flash/MonoLight
	00-070 090-3 BakoLight
	Halter für Rohrmasten zu/Fixation pour mât tubulaire pour
	00-070 879 MonoLight
	00-365 516-1 Star-Blitz/City Flash/Euro-Nitra/Nitra
	00-365 516-2 Star-Blitz/City Flash/Euro-Nitra/Nitra (10 Stk./pcs. + 1 x Art. 070 090-1)
	Halter für Absperrschranken zu/Fixation pour barrières pour
	00-365 517-1 Star-Blitz/City Flash/Euro-Nitra/Nitra
	00-365 517-2 Star-Blitz/City Flash/Euro-Nitra/Nitra (10 Stk./pcs. + 1 x Art. 070 090-1)
	00-365 519 MonoLight
	Adapter für Leitkegel/Adaptateur pour cône
	00-081 736-1 Star-Blitz

Preisliste Liste de prix

P3-66

Einsatzzeiten Périodes d'utilisation

Leuchentyp Type de feu	Batterie/Pile Typ 800	Batterie/Pile Konstant 45
① BakoLight LED (1 Batterie/Pile) einseitig/simple.	D= 150 Std./h B= 450 Std./h	D= 900 Std./h B= 2700 Std./h
	zweiseitig/double.	D= 300 Std./h B= 900 Std./h
① Euro-Nitra LED (2 Batterien/Piles)	D= 250 Std./h B= 750 Std./h	D= 1500 Std./h B= 4500 Std./h
	① Nitra LED (2 Batterien/Piles)	D= 850 Std./h B= 3400 Std./h
① MonoLight 2 LED (1 Batterie/Pile)	D= 300 Std./h B= 1200 Std./h	D= 1400 Std./h B= 5500 Std./h
	① BakoLight LED/s GPS/2 Tag + Nacht/jour + nuit nur Nacht/nuit seulem.	300 Std./h 500 Std./h
① City Flash LED 63/S (2 Batterien/Piles)		300 Std./h
② Star-Flash LED 610 einseitig/simple. (2 Batterien/Piles) zweiseitig/double.	360 Std./h 180 Std./h	1200 Std./h 600 Std./h
	② Star-Flash LED 627 **	90 Std./h
② Leitkegelleuchte 200 mm Ø (4 Batterien/Piles)	110 Std./h	730 Std./h
	② Leitkegelleuchte 340 mm Ø Conibalise (4 Batterien/Piles)	90 Std./h
② Handleuchte (Halogen) Projecteur port. (halogène)	D= 80 Std./h B= 250 Std./h	D= 190 Std./h B= 600 Std./h

D=Dauerlicht/lumière fixe
B=Blinklicht/lumière clignotante

Einsatzzeit am Tag/
Période d'utilisation pendant la journée
① = 12 h, ② = 2 h, ③ = 1 h

** mit Lithium-Ferro-Akku = 70 Std.
avec accu ferro-lithium = 70 h

3

BAUSTELLEN-SIGNALISATION
SIGNALISATION DE CHANTIERS

SIGNAL
AN THEISSA GROUP

Baustellen- und mobile Signalisation

Signalisation de chantiers et signalisation mobile

Ketten

Chaînes

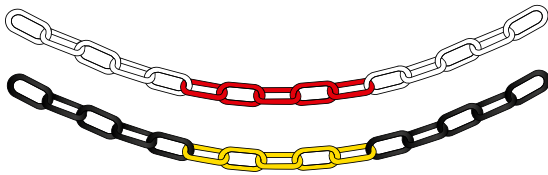

KE

Kunststoffketten wechselfarbig, Kunststoff,
6 mm*/8 mm/10 mm Ø
*Chaînes en matière synthétique, couleurs alternées
rouge/blanc, 6 mm*/8 mm/10 mm Ø*
* in schwarz/gelb lieferbar/livrabable en noir/jaune



KEV R

Verbindungsglieder aus Kunststoff, rot, weiss oder schwarz
6 mm, 8mm oder 10 mm Ø
*Chaînon de raccordement en matière synthétique, blanc,
rouge ou noir, 6 mm, 8mm ou 10 mm Ø*



KEV W



KEV S

Bestellinformationen

Informations de commande

Modelle <i>Modèles</i>	KE6 PVC (Ø 6 mm, p/m) KE6 PVC GS (Ø 6 mm, p/m) KE8 PVC (Ø 8 mm, p/m) KE10 PVC (Ø 10 mm, p/m)
Preisliste <i>Liste de prix</i>	P3-67

Verweise/Renvois

Zubehör <i>Accessoires</i>	 Seite/page 31
--------------------------------------	---

Bestellinformationen

Informations de commande

Zubehör <i>Accessoires</i>	KEV 6 R (Ø 6 mm) KEV 8 R (Ø 8 mm) KEV 10 R (Ø 10 mm) KEV 6 W (Ø 6 mm) KEV 8 W (Ø 8 mm) KEV 6 S (Ø 6 mm)
Preisliste <i>Liste de prix</i>	P3-68

Absperrband

Bande de barrage



AB

Absperrband rot/weiss ohne Text,
Rolle von 500 m x 80 mm
*Bande de barrage rouge/blanc sans texte,
rouleau de 500 m x 80 mm*



AB POL

Absperrband rot/weiss mit Text "POLICE",
Rolle von 500 m x 80 mm
*Bande de barrage rouge/blanc avec texte
"POLICE", rouleau de 500 m x 80 mm*



AB POLI

Absperrband rot/weiss mit Text "POLIZIA",
Rolle von 500 m x 80 mm
*Bande de barrage rouge/blanc avec texte
"POLIZIA", rouleau de 500 m x 80 mm*

Bestellinformationen

Informations de commande

Artikel <i>Articles</i>	AB AB POL AB POLI
Preisliste <i>Liste de prix</i>	P3-69

- Alle Bänder sind extrem reissfest
- Bänder mit anderen Texten auf Anfrage
Mindestabnahme: 60 Rollen
- *Tous les bandes sont extrêmement antidéchirure*
- *Bandes avec d'autres textes sur demande*
Minimum de commande: 60 rouleaux

Baustellen- und mobile Signalisation

Signalisation de chantiers et signalisation mobile

Leitkegel

Cônes de balisage

gemäss neuer Norm SN 640 876 d *)
selon nouvelle norme SN 640 876 d *)



LEK 350R1B *)
(R1, H = 350 mm, 0,8 kg)

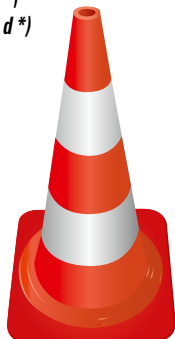

LEK 500R2B *)
(R1, H = 500 mm, 2,2 kg)

Leitkegel aus rot fluoreszierendem Kunststoff,
mit reflektierenden Ringen 3M, stapelbar, lichteht und unverwüestlich
*Cône de balisage en matière synthétique, rouge fluorescent,
avec bandes réfléchissantes 3M, empilable, résistant aux intempéries*

Nicht nach Norm / pas selon norme:

LEK 200
(R1, H = 200 mm, 0,25 kg)

LEK 750R
(R1, H = 750 mm, 4,3 kg)

Bestellinformationen

Informations de commande

Modelle Modèles	LEK 350R1B (H = 350 mm) *) LEK 500R2B (H = 500 mm) *)	0,8 kg 2,2 kg
	LEK 500R2A (H = 500 mm) *) LEK 750R2A (H = 750 mm) *)	2,2 kg 5,0 kg
	LEK 200 (H = 200 mm) LEK 750R (H = 750 mm)	0,25 kg 4,3 kg
Preisliste Liste de prix	P3-70	

Bestellinformationen

Informations de commande

Zubehör Accessoires	GH02, GH02 HIP GH04
Preisliste Liste de prix	P3-71



LEK 500R2A *)
(R2, H = 500 mm, 2,2 kg)



LEK 750R2A *)
(R2, H = 750 mm, 5,0 kg)

Leitkegel **voll reflektierend R2**, mit Riffelgriff,
mit weissen Markierungsrings, stapelbar, lichteht und unverwüestlich
*Cône de balisage entièrement retro-réfléchissant R2, avec poignée cannelée,
avec bandes blanches, empilable, résistant aux intempéries*



GH02



GH02 HIP



GH02, GH02 HIP
Plastikaufsatz nur für Leitkegel LEK...
zum Befestigen von Tafeln
*Joint en matière synthétique seulement
pour cône de balisage LEK... pour la
fixation de panneaux de signalisation*



GH04



GH04
Plastikaufsatz nur für Leitkegel LEK...zum Befestigen von Kunststoffketten für mobile
Absperrungen
*Joint en matière synthétique seulement pour cône de balisage LEK... pour la fixation
de chaînes en matière synthétique de barrages mobiles*

Verweise/Renvois

Zubehör

Accessoires

Seite/page	30	2	14	29
------------	----	---	----	----

Baustellen- und mobile Signalisation Signalisation de chantiers et signalisation mobile

TRIOPAN-Faltsignale Signaux pliables TRIOPAN



1.14T*
1.14T...R (R1)*
Faltsignal für Baustelle,
fluoreszierend oder reflektierend (R1)
*Signal pliable pour chantiers,
fluorescent ou réfléchissant (R1)*

Format = 600 x 600 x 600 mm
Format = 700 x 700 x 700 mm
Format = 900 x 900 x 900 mm
Format = 1100 x 1100 x 1100 mm



1.30T*
1.30T...R (R1)*
Faltsignal für andere Gefahren,
fluoreszierend oder reflektierend (R1)
*Signal pliable pour autres dangers,
fluorescent ou réfléchissant (R1)*

Format = 600 x 600 x 600 mm
Format = 700 x 700 x 700 mm
Format = 900 x 900 x 900 mm
Format = 1100 x 1100 x 1100 mm



Beispiel/Exemple

TRIOPAN...NASG*
TRIOPAN...RASG (R1)*
TRIOPAN...R2ASG (R2)*
Faltsignal, alle Seiten gleich, Motiv
frei wählbar fluoreszierend oder
reflektierend (R1/R2)
*Signal pliable, même motif sur trois
pans, fluorescent ou réfléchissant
(R1/R2)*

Format = 600 x 600 x 600 mm
Format = 700 x 700 x 700 mm
Format = 900 x 900 x 900 mm
Format = 1100 x 1100 x 1100 mm



Beispiel/Exemple

TRIOPAN...NK*
TRIOPAN...RK (R1)*
TRIOPAN...R2RK (R2)*
Faltsignal, Motive kombiniert nach
Wunsch, fluoreszierend oder
reflektierend (R1/R2)
*Signal pliable, motif au choix sur chaque
pans, fluorescent ou réfléchissant
(R1/R2)*

Format = 600 x 600 x 600 mm
Format = 700 x 700 x 700 mm
Format = 900 x 900 x 900 mm
Format = 1100 x 1100 x 1100 mm



1.T 600 EXPLOS*
Faltsignal für Explosionsgefahr,
fluoreszierend
*Signal pliable pour danger
d'explosion, fluorescent*

Format = 600 x 600 x 600 mm



1.T 500 LAST
Faltsignal für überhängende Lasten,
Farbe orange/weiß, tw. reflektierend
R1, inkl. Spanngurt und Etui
*Signal pliable pour charges dépassant la
carrosserie, couleur orange/blanc, partiel
réfléchissant R1, incl. une sangle et étui*

Format = 500 x 500 x 500 mm



TRIO306.702 (1.8 kg)
TRIOPAN-Zentralgewicht für
600/700/900/1100mm Faltsignal
*Poids central TRIOPAN pour signal
pliable 600/700/900/1100mm*



(1.5 kg)



(2.5 kg)

TRIO306.701 (1.5 kg)
TRIOPAN-Zentralgewicht für
600/700/900/1100mm Faltsignal
*Poids central TRIOPAN pour signal
pliable 600/700/900/1100mm*

TRIO306.703 (2.5 kg)
TRIOPAN-Zentralgewicht nur für
900/1100mm Faltsignal
*Poids central TRIOPAN seulement
pour signal pliable 900/1100mm*

Bestellinformationen Informations de commande

Modelle Modèles		
1.14T	(△ 600, 700, 900, 1100)	
1.14T...R	(△ 600, 700, 900, 1100)	
1.30T	(△ 600, 700, 900, 1100)	
1.30T...R	(△ 600, 700, 900, 1100)	
TRIOPAN...NASG	(△ 600, 700, 900, 1100)	
TRIOPAN...RASG	(△ 600, 700, 900, 1100)	
TRIOPAN...R2ASG	(△ 600, 700, 900, 1100)	
TRIOPAN...NK	(△ 600, 700, 900, 1100)	
TRIOPAN...RK	(△ 600, 700, 900, 1100)	
TRIOPAN...R2RK	(△ 600, 700, 900, 1100)	
1.T 600 EXPLOS	(△ 600)	
1.T 500 LAST	(△ 500)	
TRIO306.702		
TRIO306.701		
TRIO306.703		

Preisliste
Liste de prix

P3-72

* Anmerkung: Bei der Herstellung von Sondertexten werden zusätzlich
Schablonenkosten verrechnet. (Art. Nr. TRIO307.940 - 943)
*Note: Pour la fabrication de textes spéciaux les frais pour la production
des chablonseront rajoutés. (No. art. TRIO307.940 - 943)*

Bestellinformationen Informations de commande

Andere Modelle
Autres modèles

Faltsignale in Qualität R2
auf Anfrage
*Signal pliable en qualité R2
sur demande*

Preisliste
Liste de prix



Baustellen- und mobile Signalisation

Signalisation de chantiers et signalisation mobile

Schilderabdeckband

Bande pour la mise hors service de signaux

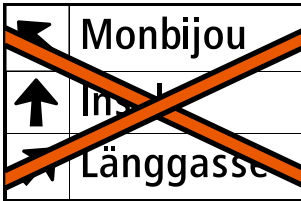

ABD

Schilderabdeckband, undurchsichtig, schwarz mit orangefarbigem Kontraststreifen, fluoreszierend

Bande pour la mise hors service de signaux, opaque, noire avec bande contraste orange, fluorescente

ABD50	50 mm x 33 m
ABD75	75 mm x 33 m
ABD100	100 mm x 33 m

Bestellinformationen

Informations de commande

Modelle Modèles	ABD50 ABD75 ABD100
Preisliste Liste de prix	P3-73

Drehkelle

Palette à faces alternantes

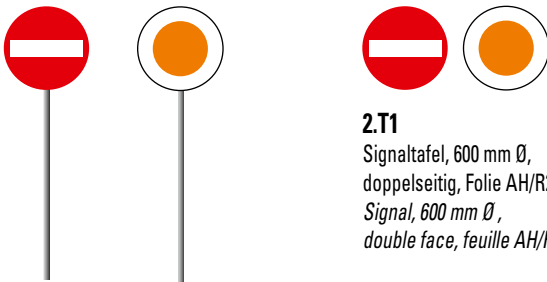

2.D1

Drehkelle mit Stiel zur Verkehrsregelung bei Engpässen, Vorderseite 2.02 "Einfahrt verboten", Rückseite: Freigabe der Fahrt grün/weiß, 600 mm Ø, Folie AH/R2

Palette à faces alternantes avec manche, pour le réglage du trafic en cas de rétrécissement, face 2.02 "Accès interdit", revers: libre passage vert/blanc, 600 mm Ø, revêtement AH/R2

2.T1

Signaltafel, 600 mm Ø, doppelseitig, Folie AH/R2
Signal, 600 mm Ø, double face, feuille AH/R2

2.H1

Stiel für Signaltafeln
Manche pour signaux

Bestellinformationen

Informations de commande

Modell Modèle	2.D1 (○ 600)	2.T1 (○ 600)
		2.H1 (○ 600)
Preisliste Liste de prix	P3-74	

Baustellen- und mobile Signalisation

Signalisation de chantiers et signalisation mobile

Set für Veranstaltungen

Set pour manifestations



Set komplett/ Set complet



5.V5 1300x300AS

Veranstaltungen Grundtafel, orange, 1300x300
Panneau de base pour manifestations, orange, 1300x300



2.36 250 AS

Pfeil-Symbol orange/schwarz, Ø 250 / Symbole de flèche, orange/noir, Ø 250



5.V6 700x220 AS*

Texttafel für Veranstaltungen, orange/schwarz, 700x220
Panneau de texte pour manifestations, orange/noir, 700x220



4.17 220x220 AS

Symbol Parkieren gestattet, 220x220 / Symbole place de stationnement, 220x220

* mit oder ohne Text, frei wählbar nach Absprache
avec ou sans texte, à choix selon accord

Bestellinformationen

Informations de commande

Modelle Modèles	5.V5 1300X300AS 2.36 250 AS 5.V6 700X220 AS 4.17 220X220 AS
Preisliste Liste de prix	P3-76

Absperrgitter

Barrière de protection

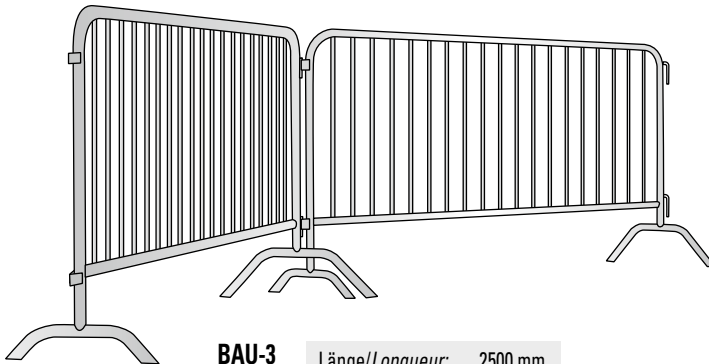

BAU-3

Länge/Longueur: 2500 mm
Höhe/Hauteur: 1100 mm
Gewicht/Poids: 21 kg
Rundstäbe/Barres rondes: 19

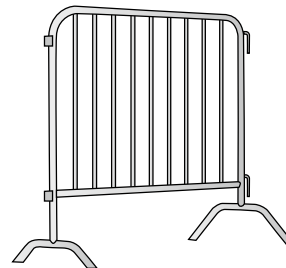

BAU-4

Länge/Longueur: 1250 mm
Höhe/Hauteur: 1100 mm
Gewicht/Poids: 11 kg
Rundstäbe/Barres rondes: 9

Absperrgitter mit 19 oder 9 Rundstäben (Ø 16 mm), feuerverzinkt, auf der einen Seite mit 2 Haken, auf der anderen Seite mit 2 Laschen zum Zusammenhängen der Gitter nach Bedarf.

Barrière de protection avec 19 ou 9 barres rondes (Ø 16 mm), galvanisée, équipée d'un côté de 2 crochets et de l'autre de 2 supports percés permettant de les assembler les unes aux autres, selon les besoins.

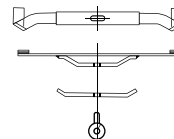

BB40-04

Tafel-Klemmbefestigung zu Absperrgitter, feuerverzinkt
Fixation de panneau pour barrière de protection, galvanisée

Bestellinformationen

Informations de commande

Modelle Modèles	BAU-3 BAU-4 BB40-04
Preisliste Liste de prix	P3-77

Verweise/Renvois

Zubehör
Accessoires

Seite/page

2

14

Baustellen- und mobile Signalisation

Signalisation de chantiers et signalisation mobile

Fahrbahnschranke

Barrage routier

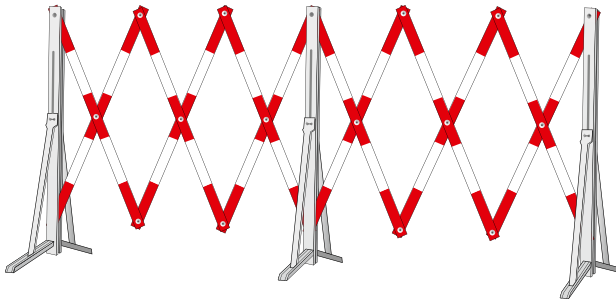

FS
Fahrbahnschranke in Aluminium-Ausführung, mit rot/weißen Reflexstreifen in R2
Barrage routier, exécution en aluminium avec bandes réfléchissantes en R2, rouge/blanc

Schrankenmasse:	Dimensions barrières:
Geschlossen: 330 mm	Fermé: 330 mm
Ausgezogen: 4400 mm	Etiré: 4400 mm
Höhe: 920 mm	Hauteur: 920 mm
Gewicht: 13.5 kg	Poids: 13.5 kg

Bestellinformationen

Informations de commande

Modelle	FS	FS-01
Modèles		FS-11 FS-05
Preisliste	P3-78	
Liste de prix		

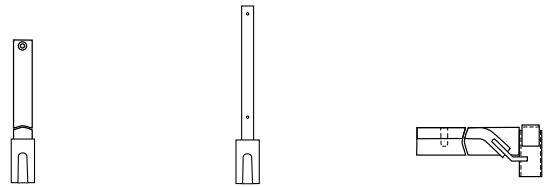

FS-01
Befestigung für klappbare Signaltafeln Ø 600 mm, zum Aufstecken auf Fahrbahnschranke FS mit Flügelmutter M10
Fixation pour le montage de panneaux de signalisation pliables Ø 600 mm sur le barrage routier FS, avec écrou à oreilles M10

FS-11
Befestigung für klappbare Signaltafeln 500 x 700 mm, zum Aufstecken auf Fahrbahnschranke FS
Fixation pour le montage de panneaux de signalisation pliables 500 x 700 mm sur le barrage routier FS

FS-05
Befestigung für Lampe, zum Aufstecken auf Fahrbahnschranke FS
Fixation pour le montage d'une lampe sur le barrage routier FS

Verweise/Renvois

Zubehör		
Accessoires		
	Seite/page	2 14

Ersatzteilliste Fahrbahnschranke FS

Pièces de rechange pour barrage routier exécution FS

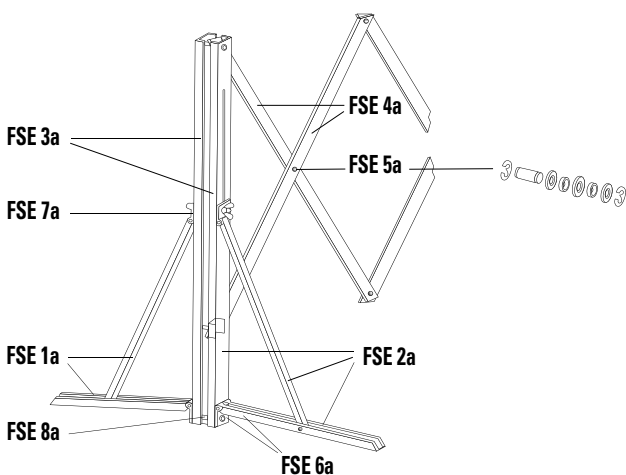

Bestellinformationen

Informations de commande

Ersatzteile	FSE 1a	FSE 2c	FSE 4a	FSE 7a
Pièces de rechange	FSE 2a	FSE 3a	FSE 5a	FSE 8a
	FSE 2b	FSE 3b	FSE 6a	
Preisliste	P3-79			
Liste de prix				

- FSE 1a** Klappfuss mit Verbindungsstrebe, als Einheit montiert
Pied articulé avec contrefort, unité montée
- FSE 2a** Trägerstütze links mit Pos. 1a, als Einheit montiert
Montant gauche avec pos. 1a, unité montée
- FSE 2b** Trägerstütze rechts mit Pos. 1a, als Einheit montiert
Montant droit avec pos. 1a, unité montée
- FSE 2c** Trägerstütze Mitte mit Pos. 1a, als Einheit montiert
Montant central avec pos. 1a, unité montée
- FSE 3a** Doppelträgerstütze aussen, als Einheit montiert
Montant double extérieur, unité montée
- FSE 3b** Doppelträgerstütze Mitte, als Einheit montiert
Montant double central, unité montée
- FSE 4a** Scherenhälfte mit Lattengelenk, als Einheit montiert
Demi-parallélogramme avec articulation, unité montée
- FSE 5a** Lattengelenk, kompl.
Articulation compl. du parallélogramme
- FSE 6a** Fussprofil mit Fischband, als Einheit montiert
Pied avec paumelle, unité montée
- FSE 7a** Schlossschraube mit Flügelmutter inkl. U-Scheibe
Boulon à tête bombée avec écrou à ailettes incl. rondelle U
- FSE 8a** Sechskantschraube M8x80, Mutter, Federring und Alu Distanzhülse 60 mm
Vis hexagonale M8x80, écrou, rondelle-ressort et entretoise alu 60 mm

Baustellen- und mobile Signalisation Signalisation de chantiers et signalisation mobile

Leitelemente aus Recycling-Kunststoff Éléments de balisage en matière synthétique recyclée

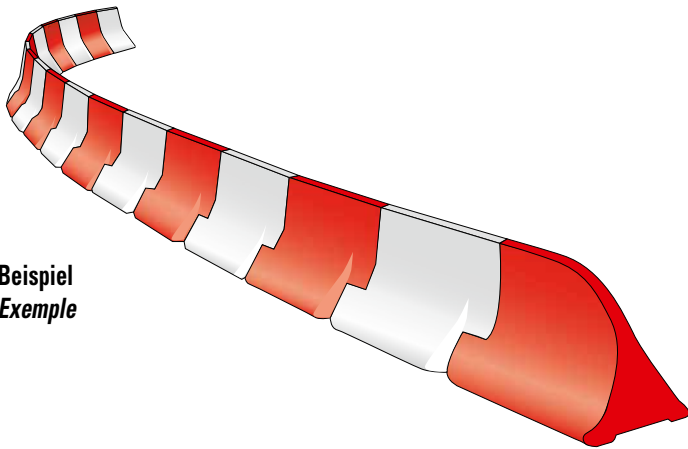

Beispiel
Exemple

Leitstein/Élément de balisage

Die Leitelemente ermöglichen durch das Stecksystem und den sicheren Stand den einfachen und schnellen Bau von Radien, Kreiseln und Schwenkungen aller Art.

Les éléments de balisage permettent, grâce à un système d'encastrement, une construction rapide et simple de giratoires, courbes et changements de direction en tout genre.

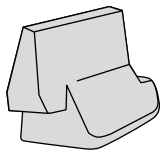

LST
Leitstein, ca. 53 kg
Élément de balisage, env. 53 kg

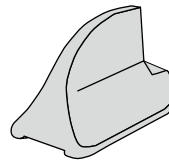

LSTA
Anfangselement, ca. 50 kg
Élément initial, env. 50 kg

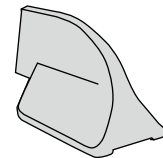

LSTE
Endelement, ca. 50 kg
Élément terminal, env. 50 kg

N: natur/nature
B: beschichtet/revêtu

Höhe/Hauteur: 500 mm
Format = 750 x 400 mm
Format = 1000 x 400 mm

Höhe/Hauteur: 500 mm
Format = 1000 x 400 mm

Höhe/Hauteur: 500 mm
Format = 1000 x 400 mm

Bestellinformationen Informations de commande

Modelle Modèles	LST4001000N LST4001000B	LST400750N LST400750B
Preisliste Liste de prix	P3-80	

Bestellinformationen Informations de commande

Modelle Modèles	LSTA4001000N LSTA4001000B LSTE4001000N LSTE4001000B
Preisliste Liste de prix	P3-81

Zubehör/Accessoires

VI - 10 Schraube V2A M12 x 180 mm mit U-Scheibe und Kunststoffdübel S 16 sowie Druckfeder komplett als Montageset
Vis V2A M12 180 avec rondelle et tampon en matière synthétique S 16 ainsi que ressort, complet comme set de montage



Bestellinformationen Zubehör Informations de commande pour accessoires

Modelle Modèles	VI - 10
Preisliste Liste de prix	P3-82

Farbgebung/Couleur

Die Naturfarbe der Elemente differiert zwischen Dunkel- und Hellgrau. Für Mehrfachnutzung empfehlen wir eine normale Farblackierung und für Dauereinsätze die hochwertige Beschichtung im Flammstanzverfahren. La couleur naturelle des éléments varie du gris foncé au gris clair. Pour une utilisation multiple, nous recommandons un laquage couleur normal et pour des applications permanentes le revêtement hautement qualitatif selon le procédé d'injection à flammes.

Baustellen- und mobile Signalisation Signalisation de chantiers et signalisation mobile

Leitsystem aus Recycling-Kunststoff Systèmes de guidage en matière synthétique recyclée

Leitbord/Rebord de balisage

Analog Leitsystem LST, jedoch kleiner mit Höhe 250 mm
Comme système de balisage LST, plus petit avec hauteur 250 mm



VI-10

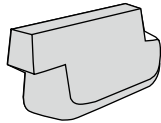

LB

Leitbord, ca. 33 kg
Rebord de balisage, env. 33 kg

Höhe/Hauteur: 250 mm
Format = 750 x 300 mm
Format = 1000 x 300 mm

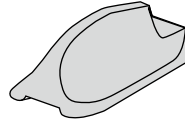

LBA

Anfangselement, ca. 25 kg
Rebord initial, env. 25 kg

Höhe/Hauteur: 250 mm
Format = 1000 x 300 mm

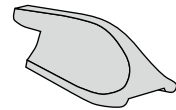

LBE

Endelement, ca. 25 kg
Rebord terminal, env. 25 kg

Höhe/Hauteur: 250 mm
Format = 1000 x 300 mm

N: natur/nature
B: beschichtet/revêtu

Bestellinformationen Informations de commande

Modelle <i>Modèles</i>	LB3001000N LB3001000B	LB300750N LB300750B
Preisliste <i>Liste de prix</i>	P3-83	

Bestellinformationen Informations de commande

Modelle <i>Modèles</i>	LBA3001000N LBA3001000B LBE3001000N LBE3001000B
Preisliste <i>Liste de prix</i>	P3-84

Tempo-Hemmschwelle Ralentisseur



00-070 357-1 500 x 430 x 60 mm
00-070 357-11 500 x 430 x 50 mm

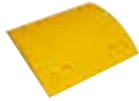

00-070 357-2 500 x 430 x 60 mm
00-070 357-12 500 x 430 x 50 mm



00-070 357-3 215 x 430 x 60 mm
00-070 357-13 215 x 430 x 50 mm

Bestellinformationen Informations de commande

Modelle <i>Modèles</i>	Tempo-Hemmschwelle/Ralentisseur
	00-070 357-1 Tempo-Hemmschwelle bis 10 km/h, schwarz, 14.5 kg Ralentisseur, jusqu'à 10 km/h, noir, 14.5 kg
	00-070 357-2 Tempo-Hemmschwelle bis 10 km/h, gelb, 14.5 kg Ralentisseur, jusqu'à 10 km/h, jaune, 14.5 kg
	00-070 357-3 Endstück bis 10 km/h, gelb, 4 kg Extrémité, jusqu'à 10 km/h, jaune, 4 kg
	00-070 357-11 Tempo-Hemmschwelle bis 20 km/h, schwarz, 11.5 kg Ralentisseur, jusqu'à 20 km/h, noir, 11.5 kg
	00-070 357-12 Tempo-Hemmschwelle bis 20 km/h, gelb, 11.5 kg Ralentisseur, jusqu'à 20 km/h, jaune, 11.5 kg
	00-070 357-13 Endstück bis 20 km/h, gelb, 3 kg Extrémité, jusqu'à 20 km/h, jaune, 3 kg
	00-070 357-90 Schraubenset (1 Stk.), 4 Stk. für Mittelstück und 2 Stk. für Endstück Kit de fixation (1 pc.), 4 pcs pour partie médiane et 2 pcs pour extrémités
	00-070 357-91 Stabilisierungsstange pro Laufmeter Barre de stabilisation par mètre
Preisliste <i>Liste de prix</i>	P3-85



Niederlassungen Succursales

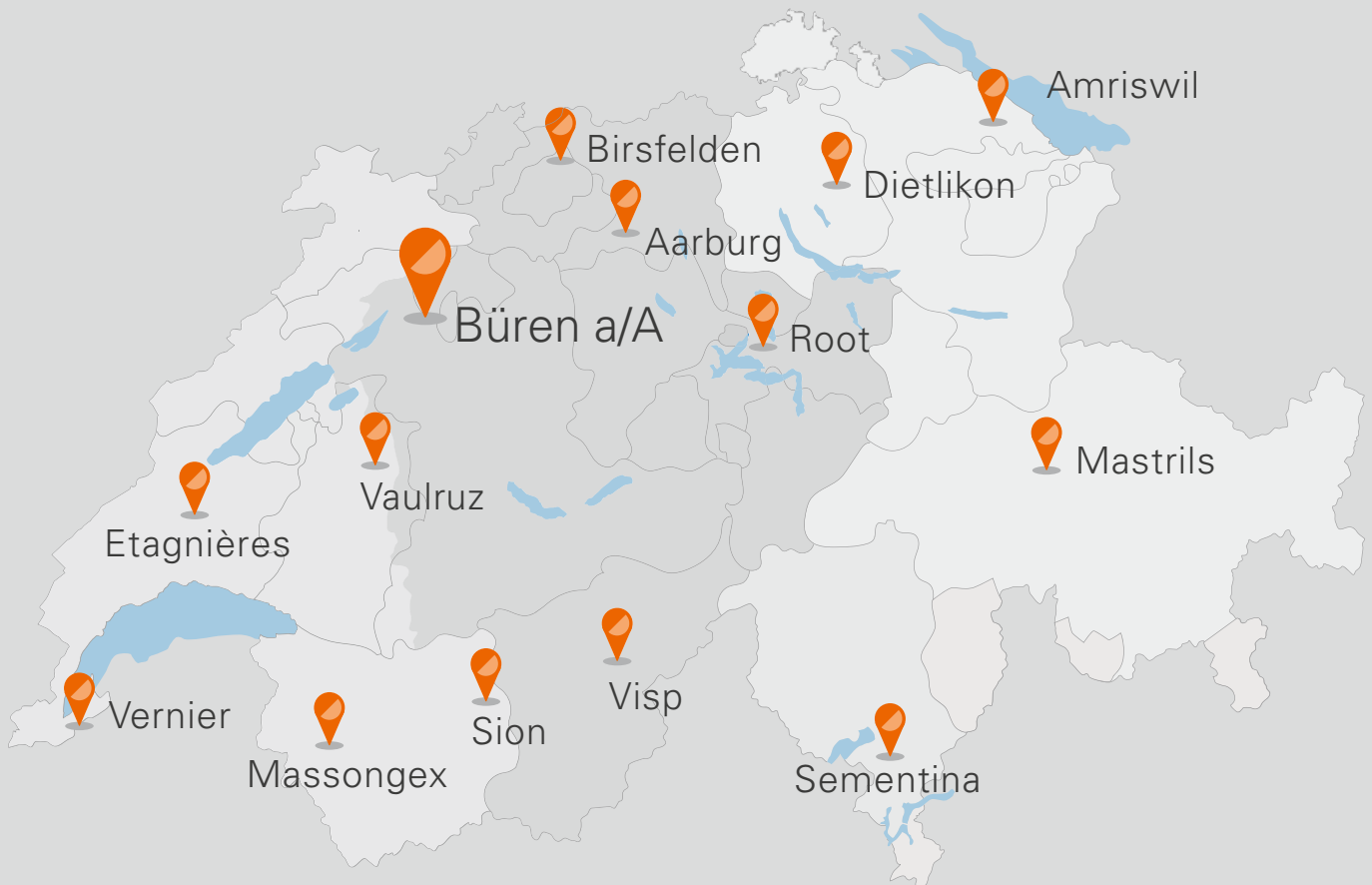

www.signal.ch

SIGNAL AG, Kanalstrasse 34 – 38, 3294 Büren a/A, Tel. 032 352 11 11, info@signal.ch

4663 Aarburg
Bernstrasse 36
Tel. 062 791 56 56
aarburg@signal.ch

8580 Amriswil
Postfach 1164
Tel. 071 411 20 43
amriswil@signal.ch

4127 Birsfelden
Postfach 739
Tel. 062 791 56 56
basel@signal.ch

8305 Dietlikon
Neue Winterthurerstr. 30
Tel. 043 233 32 52
zuerich@signal.ch

1037 Etagnières
Route des Ripes 2
Tel. 021 867 11 11
etagnieres@signal.ch

7303 Mastrils
Ragazerstrasse 13
Tel. 081 330 84 84
mastrils@signal.ch

6037 Root
Längenbold 11
Tel. 041 450 15 07
root@signal.ch

6514 Sementina
Via Pobbia 4
Tel. 091 780 46 60
ticino@signal.ch

1951 Sion
Rte de la Drague 14
Tel. 027 322 39 35
sion@signal.ch

1627 Vaulruz
Rue de l'Hôtel de Ville 9
Tel. 026 912 45 44
fribourg@signal.ch

1214 Vernier
22, ch. de Champs-Prévost
Tel. 022 989 52 00
geneve@signal.ch

3930 Visp
Allmei 3
Tel. 027 303 46 30
visp@signal.ch